

CGM

CONCOURS GÉNÉRAL DES MÉTIERS

M.E.L.E.C.

SESSION 2021

DOSSIER TECHNIQUE ET RESSOURCES

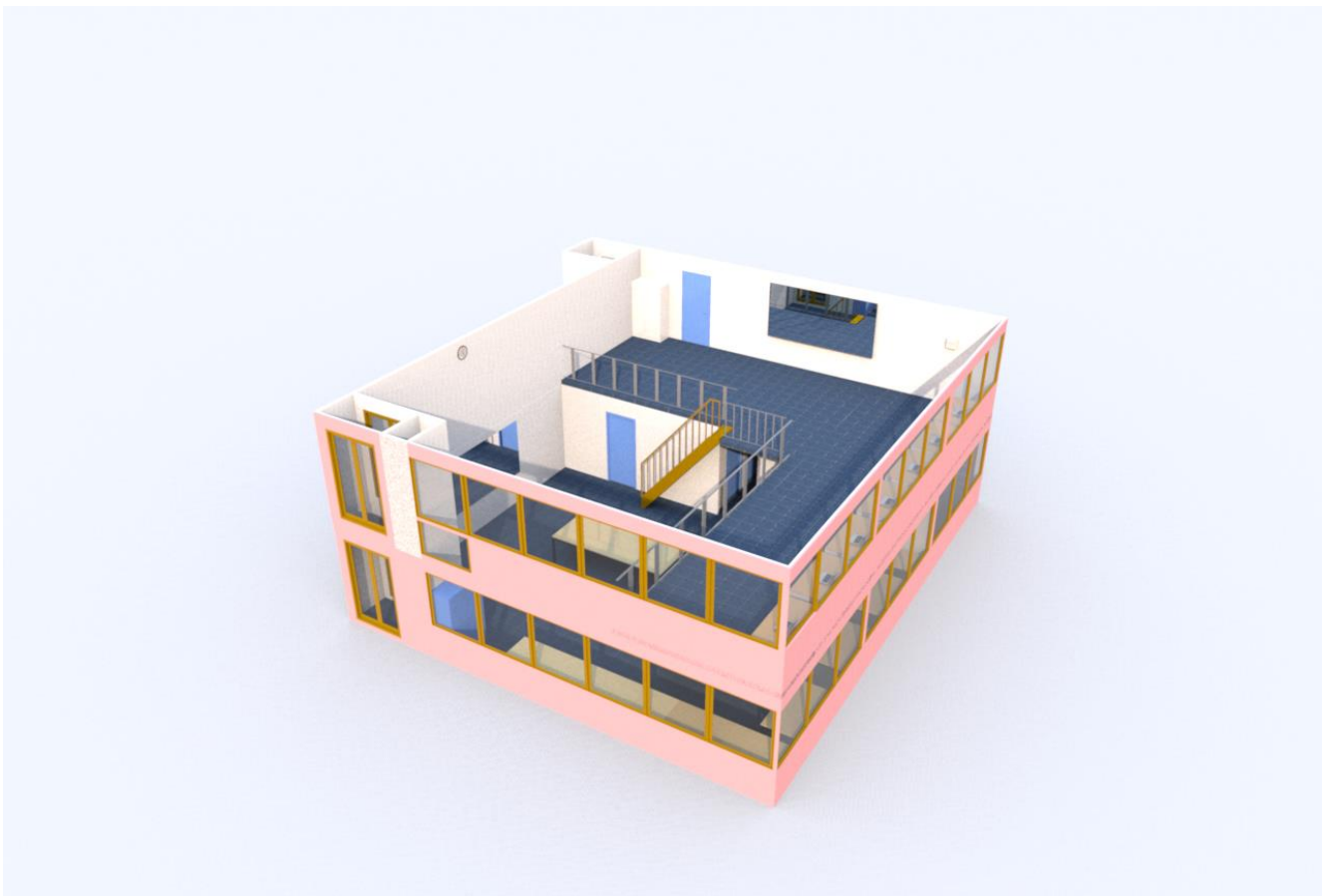

PARTIE 1 - Préparation à la rénovation des sanitaires dans l'espace d'Innovation Partagé (EIP).

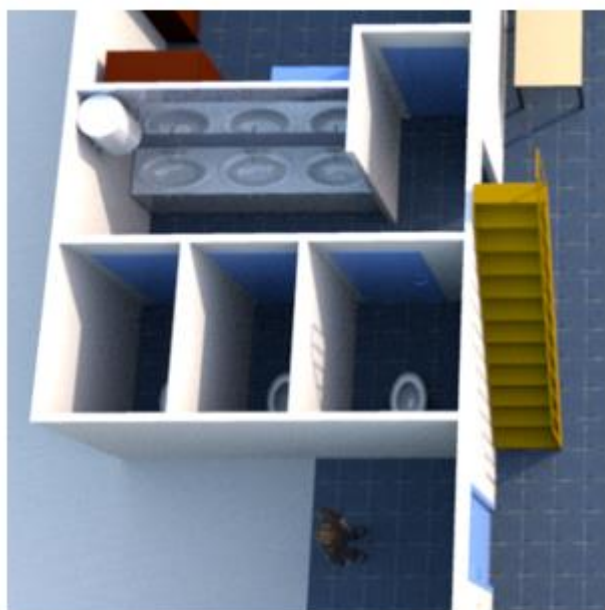

**Sanitaires de
l'espace d'innovation partagé (EIP)**



Organigramme des agents :

M.MARTIN	M.BERNARD	M.THOMAS	M.PETIT	M.ROBERT	M.RICHARD
<ul style="list-style-type: none"> •B2V •BC •BR •H0 	<ul style="list-style-type: none"> •B1V 	<ul style="list-style-type: none"> •B1V 	<ul style="list-style-type: none"> •BS 	<ul style="list-style-type: none"> •BS 	<ul style="list-style-type: none"> •B0

Symboles d'habilitation issus de la norme NF C18-510 :

Le choix d'une habilitation doit être réalisé en tenant compte de l'activité qui sera confiée au travailleur et de l'environnement électrique.

	Opération d'ordre non électrique	Opération d'ordre électrique				
	Exécutant ou chargé de chantier	Exécutant	Chargé de travaux	Chargé de consignation	Chargé d'intervention	Chargé d'opération
Basse tension	B0	B1 – B1V	B2 – B2V B2V Essai	BC	BS - BR	BE + Attribut
Haute tension	H0 – H0V	H1 – H1V	H2 – H2V H2V Essai	HC	-	HE + Attribut

Légende des différentes codifications :

1^{er} caractère = domaine de tension	Tensions	B : Basse tension (BT) et très basse tension (TBT) = tension entre 0 et 1000 V H : HTA ou HTB : Haute tension (> 1000 V)
2^{ème} caractère = type d'opération	Travaux d'ordre non électrique	0 : pour exécutant ou chargé de chantier
	Travaux d'ordre électrique	1 : pour exécutant 2 : pour un chargé de travaux
	Interventions BT	R : intervention BT d'entretien et de dépannage S : intervention BT de remplacement et de raccordement
	Consignation	C : pour un chargé de consignation électrique
	Opérations spécifiques	E : essai, vérification, mesurage ou manœuvres
3^{ème} caractère = lettre additionnelle	Complète si nécessaire les travaux	V : travaux réalisés dans la zone de voisinage N : nettoyage sous tension X : opération spéciale
Attribut	Complète si nécessaire les caractères précédents	Ecriture en clair du type d'opération, de vérification, d'essai, de mesurage ou de manœuvre d'un opérateur

Agents concernés par l'habilitation électrique :

Le tableau ci-après, extrait du RUSST (Registre Unique de Santé et Sécurité au Travail), indique les habilitations requises pour l'exécution de certaines tâches. Il n'est pas exhaustif.

Exemple de tâches réalisées par les agents territoriaux nécessitant une habilitation	Personnels principalement concernés	Type d'habilitation requis
Accès à un local électrique (sans toucher ou même s'approcher du matériel électrique) : - Nettoyage d'un local électrique - Peinture d'une armoire - Pose de pièges de lutte contre les nuisibles - Réparer le sol dans une salle de transformateur basse tension	- Agent d'entretien, - Secrétaire, - ATSEM, - Cuisinier, - Peintre, carreleur,...	B0 (B zéro) Exécutant non électricien
Intervention de remplacement ou de raccordement en basse tension : - Remplacer un fusible - Réenclencher un disjoncteur - Remplacer une ampoule - Remplacer un interrupteur, une prise de courant - Raccorder des appareils électriques (chauffe-eau, radiateur...)	- Agent technique polyvalent - Plombier - Chauffagiste - Agent de spectacle	BS Chargé d'intervention de remplacement et de raccordement
- Vérification d'absence de tension (VAT) - Création, modification d'une installation - Remplacement d'un coffret, d'une armoire électrique	- Electricien travaillant sous la responsabilité d'un électricien chargé des travaux	B1 – B1 V Exécutant électricien
- Assurer la direction effective des travaux de nature électrique - Prendre les mesures pour assurer sa propre sécurité et celle du personnel placé sous ses ordres - Gestion des consignations, réalisation si nécessaire	- Electricien responsable des travaux, d'une équipe	B2 – B2V Chargé de travaux
- Electricien chargé d'effectuer la consignation électrique pour le compte d'autres personnes	- Electricien	BC Chargé de consignation
- Mise en service partielle / temporaire d'une installation - Consigner ou déconsigner une partie de l'installation	- Electricien gérant l'ensemble de ses interventions	BR Chargé d'intervention d'entretien et de dépannage

AVIS (verso du titre d'habilitation électrique) :

- le présent titre d'habilitation est établi et signé par l'employeur ou son représentant et remis à l'intéressé qui doit également le signer,
- ce titre est strictement personnel et ne peut être remis à des tiers,
- le titulaire doit être porteur de ce titre pendant les heures de travail ou le conserver à sa portée,
- la perte éventuelle de ce titre doit être signalée immédiatement au supérieur hiérarchique.

- Symbole d'habilitation et attribut :

doit comporter les indications suivantes :

- o l'une des majuscules B ou H, distinctive du domaine de tension dans lequel le titulaire peut être amené à exercer son activité,
- o l'un des indices 0, 1, 2 ou 2ème lettre R, S, C ou E, fixant les attributions qui peuvent lui être confiées,
- o l'aptitude à travailler sous tension (lettre T ajoutée à B ou H),
- o l'aptitude à nettoyer sous tension (lettre N ajoutée à B ou H),
- o l'autorisation à travailler au voisinage de pièces nues sous tension (éventuellement lettre V ou indication, en toutes lettres, dans la colonne *INDICATIONS SUPPLÉMENTAIRES*).

- l'absence d'une indication a valeur d'interdiction,
- l'habilitation d'indice 2 implique celle des indices 0 et 1,
- l'habilitation d'indice 1 implique celle d'indice 0,
- l'habilitation BR implique l'habilitation B1,
- les habilitations d'indices 0, 1, 2 ou de 2ème lettre R permettent d'être désigné comme surveillant de sécurité électrique dans le même champ d'application que celui fixé par le titre d'habilitation.

- Domaine de tension ou tensions concernées :

doit comporter les indications suivantes :

- o TBT : $U_{vca} \leq 50 \text{ V}$ et/ou $U_{vcc} \leq 120 \text{ V}$,
- o BT : $50 \text{ V} < U_{vca} \leq 1\,000 \text{ V}$ et/ou $120 \text{ V} < U_{vcc} \leq 1\,500 \text{ V}$,
- o HTA : $1\,000 \text{ V} < U_{vca} \leq 50\,000 \text{ V}$ et/ou $1\,500 \text{ V} < U_{vcc} \leq 75\,000 \text{ V}$,
- o HTB : $U_{vca} > 50\,000 \text{ V}$ et/ou $U_{vcc} > 75\,000 \text{ V}$.

<i>TBT : Très Basse Tension</i>
<i>BT : Basse Tension</i>
<i>HT : Haute Tension</i>
<i>ca : courant alternatif</i>
<i>cc : courant continu</i>

- Ouvrages ou installations concernés :

Préciser les installations ou partie d'installation concernées par les opérations.

Exemple : BC sur l'ensemble des bâtiments de la commune, BR sur le gymnase et la mairie.

- Indications supplémentaires :

Indiquer les limitations éventuelles, les règles complémentaires : demande écrite avant commencement des travaux par exemple.

Cette habilitation n'autorise pas à elle seule son titulaire à effectuer de son propre chef les opérations pour lesquelles il est habilité. Il doit être désigné par son responsable hiérarchique.

AUTORISATIONS (OU INTERDICTIONS) SPÉCIALES

.....

.....

.....

Système UTE :

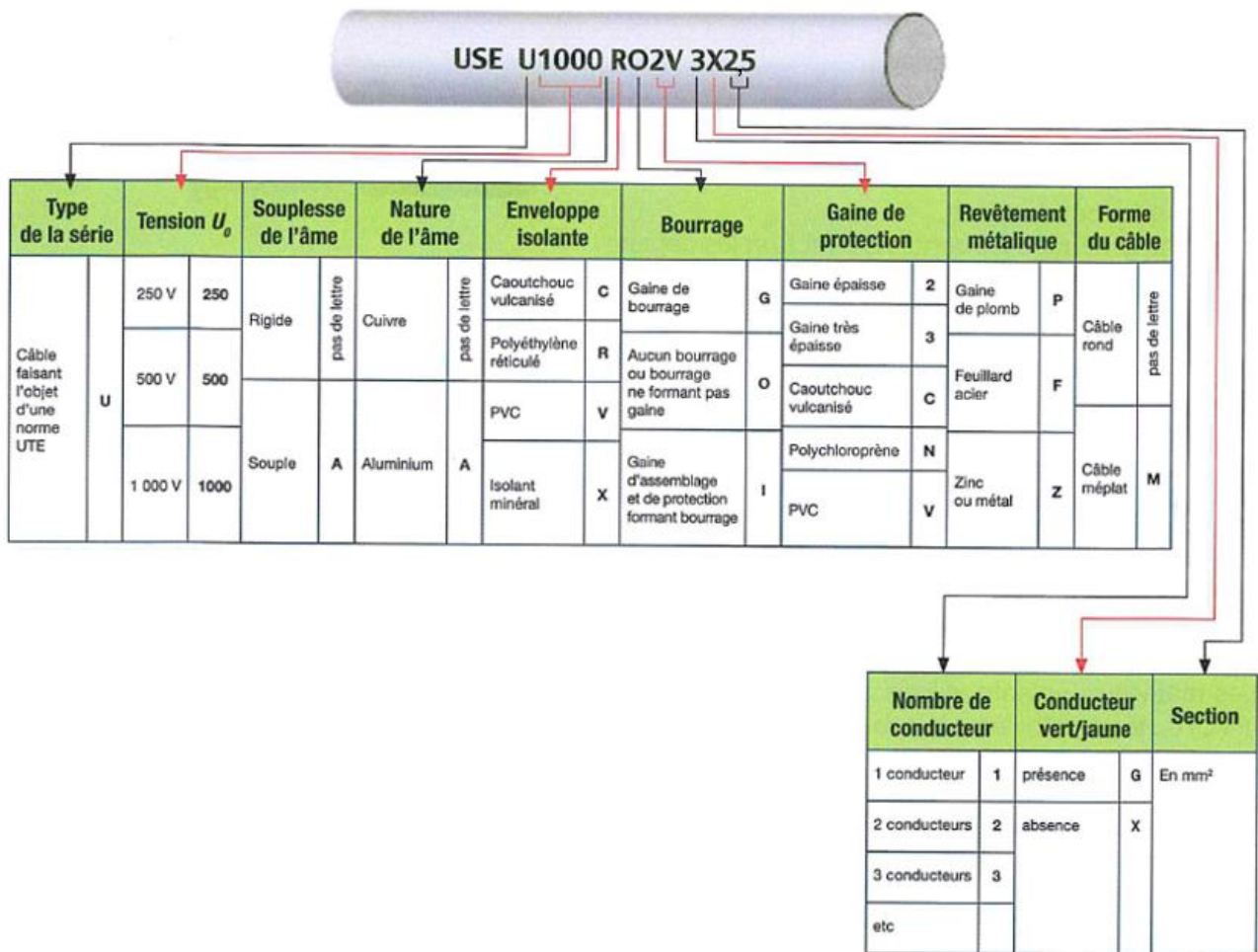

Contacteurs « heures creuses » 25 A avec manette :

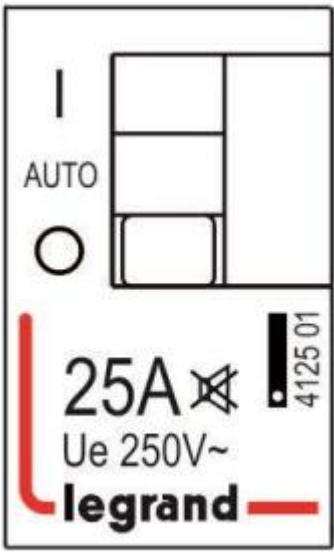
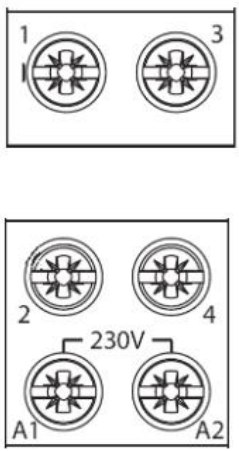

Face avant	Repérage des bornes
	
	Puissance : de 1 à 4 Commande : A1 et A2

Interrupteur Horaire :

4127 95, 4128 11 / 12 / 13 / 14 / 16 / 17 / 18 / 20



 <ul style="list-style-type: none"> • 3680W • 3680 Вт • 3680 واط 	 <ul style="list-style-type: none"> • 1400VA • 1400 BA • 1400 فولط امبير 	 <ul style="list-style-type: none"> • 1x 58W ≤ 7µF • 1x 58Вт ≤ 7мкФ • 7µF ≤ واط 58 × 1 	 <ul style="list-style-type: none"> • 1000W • 1000 Вт • 1000 واط
 <ul style="list-style-type: none"> • 1000W • 1000 Вт • 1000 واط 	 <ul style="list-style-type: none"> • 1000W • 1000 Вт • 1000 واط 	 <ul style="list-style-type: none"> • 2300W • 2300 Вт • 2300 واط 	 <ul style="list-style-type: none"> • 100W • 100 Вт • 100 واط

• **Automatik**
• **Отomatik**
• **Авт. реж.**
• **أوتوماتيك**

ON

OFF

8⁰⁰ ON ± 5 min.
تشغيل 5 ± دقائق

6⁰⁰ OFF ± 5 min
إيقاف 5 ± دقائق

8⁰⁰ ON ± 30 min
تشغيل 30 ± دقائق

6⁰⁰ OFF ± 30 min
إيقاف 30 ± دقائق

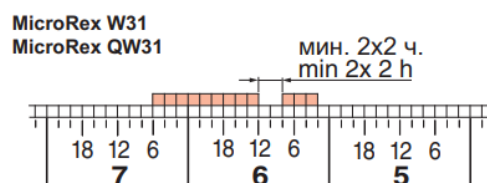
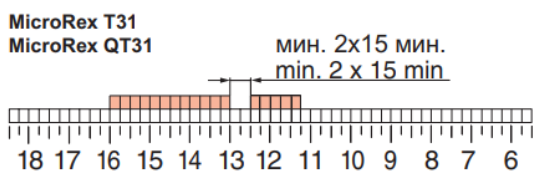

PARTIE 2 - Éclairage de l'espace d'innovation partagé (EIP).



**Atelier principal de
l'espace d'innovation partagé (EIP)**

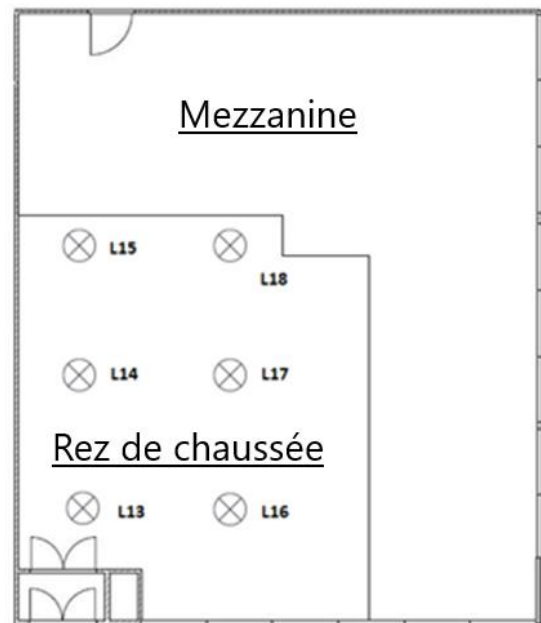

Cahier des charges :

Dimensions de l'atelier principal (rez-de-chaussée) :

- la longueur "L" est de 8,1 m,
- la largeur "I" est de 6,3 m,
- la hauteur "ht" est de 5,5 m.

Couleurs des parois :

- Le plafond et les murs sont de couleurs claires.

Caractéristiques des luminaires de l'atelier :

- les luminaires sont installés directement au plafond avec un rapport de suspension $J=0$,
- le rendement des dalles à LED est de 100 %,
- la classe du luminaire est de classe C.

Facteur de dépréciation :

- Les critères de dépréciation sont faibles.

Hauteur des tables (Plan de travail) et couleurs :

- **hpu** = 0,8 m,
- les tables sont de couleurs claires.

Éclairagements recommandés pour le local :

L'atelier sera considéré comme une salle de classe.

Détermination du facteur compensateur de dépréciation de l'installation "d" :

Niveau d'empoussiérage	Facteur d'empoussiérage (Fe)	Facteur lampe (FL)	Facteur maintenance (Fm)
Faible	0.9	0.9	0.8
Moyen	0.8	0.9	0.7
Élevé	0.7	0.9	0.6

$$d = \left(\frac{1}{F_e}\right) \times \left(\frac{1}{F_L}\right) \times \left(\frac{1}{F_m}\right)$$

Détermination de l'indice du local afin d'utiliser les tables d'utilance "k" :

$$k = \frac{L \times l}{[(L + l) \times (ht - h_{pu})]}$$

Calcul du flux lumineux total à installer "F" :

$$F = \frac{E \times L \times l \times d}{U \times \eta}$$

Nombre de luminaires à installer "N" :

$$N = \frac{F}{\eta \times f}$$

Facteur de réflexion :

Ce facteur permet de connaître le taux de réflexion des sols, murs et plafond constituant un local.

	Très claire	Claire	Sombre	Très sombre	Nul
Plafond	8	7	5	3	0
Murs	7	5	3	1	0
Plan utile	3	3	1	1	0

	Plafond	Murs	Plan utile
	↓	↓	↓
Facteur de réflexion =	x	x	x

Éclairagements recommandés en fonction de la nature des locaux :

Nature des locaux	Éclairage recommandé en lux	Nature des locaux	Éclairage recommandé en lux	Nature des locaux	Éclairage recommandé en lux
Habitations Salles de bains : éclairage général	100	Bibliothèques Éclairage vertical des rayonnages	200	Hôtels, restaurants, cafés Cuisines	200
Miroirs sur le visage	500	Tables de lecture	500	Chambre à coucher (éclairage général)	100
Chambres à coucher : éclairage général	175			Miroirs de lavabo - sur le visage	500
Lits et miroirs	500	Établissements d'enseignement Salles de classe, salles de conférence, amphithéâtres, laboratoires	425	Salles à manger, salles de café, salles de restaurant, salon d'hôtel	300
Cuisines : fourneaux, évier, tables	425	Classes d'enfants à vue anormale (amblyopes)	700	Ateliers de mécanique générale • Postes de contrôles (suivant dimensions des détails)	
Salles de séjour : éclairage général	200	Salles de dessin industriel (sur les tables)	850	Minuscule	3 000
Lecture intermittente	150	Salles de dessin d'art	500	Très fin	1 500
Lecture prolongée	500	Salles de couture	425 à 625	Fin	1 000
Travail d'écolier à la maison	325			Assez fin	500
Salles de spectacles Foyer	125	Hôpitaux et cliniques Laboratoires (pathologie et recherches)	500	Moyen	300
Salle de théâtre, de concert ou de cinéma (pendant les entractes)	250	Salles d'opération (éclairage général)	500	• Ateliers de montage	
Pupitres d'orchestre	500	Lits de malades (examen et lecture)	200	Très petites pièces	1 250 à 1 750
Culture physique, gymnases et sports Tennis ouvert		Salles d'examen	500	Petites pièces	625
Entraînement	250	Magasins sur rues très passantes Vitrines sur rue	5 000	Pièces moyennes	425
Compétition	500	Présentations spéciales sur comptoirs et en vitrines intérieures	1 000	Grosses pièces	200
Basket		Éclairage général	500	• Machines-outils et établis Éclairage général	300
Entraînement	250			Éclairage localisé :	
Compétition	500	Magasins sur rues secondaires Vitrines sur rue	1 000	– pour travail très délicat (vérification au calibre, rectification de pièces de précision, etc.)	1 500
Manège d'équitation	100	Comptoirs et vitrines intérieures	500	– pour travail de petites pièces, rectification de pièces petites ou moyennes, réglage de machines automatiques	700
Bassin de piscine	100	Éclairage général	300	– pour travail de pièces moyennes, rectification de grosses pièces	500
Bureaux Tenue de livres, dactylographie, comptabilité, machines à calculer, fiches et comptoirs de caissiers	600			• Soudage et brasage De finesse moyenne	250
Travaux généraux de bureau autres que ci-dessus	200			En électronique	700
Salles de dessin					
– éclairage général	150				
– éclairage sur les tables	1 000				

Tableau d'utilance de luminaire de classe A, B, C et D en %

LUMINAIRE CLASSE A A

TABLEAU D'UTILANCE POUR J = 0

Facteurs de reflexion	873	773	753	731	551	511	311							
	871	771	751	711	531	331	000							
0.60	88	81	87	81	78	74	70	67	74	70	67	70	67	66
0.80	95	87	94	86	85	80	76	73	79	75	73	75	72	71
1.00	102	91	99	90	91	85	81	78	84	81	78	80	78	76
1.25	107	95	104	94	96	89	86	83	88	85	82	84	82	80
1.50	110	97	108	96	100	92	89	86	91	88	86	87	85	84
2.00	116	101	113	100	107	97	94	92	95	93	91	92	90	89
2.50	119	103	116	102	111	100	98	96	98	96	95	95	94	92
3.00	122	105	118	104	114	102	100	99	100	99	98	98	97	95
4.00	125	106	121	105	118	104	103	102	102	101	100	100	99	97
5.00	126	107	122	106	120	105	104	104	103	103	102	101	101	98

LUMINAIRE CLASSE A A

TABLEAU D'UTILANCE POUR J = 1/3

Facteurs de reflexion	873	773	753	731	551	511	311							
	871	771	751	711	531	331	000							
0.60	85	79	84	79	76	73	70	67	73	69	67	69	67	66
0.80	91	85	90	84	82	79	75	72	78	75	72	75	72	71
1.00	97	89	96	89	88	84	80	78	83	80	78	80	77	76
1.25	103	93	101	92	93	88	85	82	87	84	82	84	82	80
1.50	106	96	105	95	97	91	88	85	90	87	85	87	85	84
2.00	112	100	110	99	103	96	93	91	94	92	90	92	90	89
2.50	116	102	114	101	108	99	97	95	97	96	94	95	93	92
3.00	119	104	116	103	111	101	99	98	100	98	97	97	96	95
4.00	122	105	119	105	115	103	102	101	102	101	100	99	99	97
5.00	124	106	121	105	117	104	103	103	103	102	101	101	100	98

LUMINAIRE CLASSE B B

TABLEAU D'UTILANCE POUR J = 0

Facteurs de reflexion	873	773	753	731	551	511	311							
	871	771	751	711	531	331	000							
0.60	80	74	79	73	68	65	60	56	64	59	56	59	56	55
0.80	89	81	87	80	76	72	67	63	71	66	63	66	63	61
1.00	96	86	93	85	84	78	73	70	77	73	69	72	69	67
1.25	102	91	99	89	90	84	79	76	82	78	75	77	75	73
1.50	106	94	103	92	95	87	83	80	86	82	79	81	79	77
2.00	113	98	109	97	103	93	90	87	91	88	86	87	85	83
2.50	117	101	113	100	107	96	94	91	95	92	90	91	89	87
3.00	120	103	116	101	111	99	97	95	97	95	94	94	93	90
4.00	123	104	119	103	115	102	100	98	100	98	97	97	96	93
5.00	125	106	121	104	118	103	102	101	101	100	99	98	98	95

LUMINAIRE CLASSE B B

TABLEAU D'UTILANCE POUR J = 1/3

Facteurs de reflexion	873	773	753	731	551	511	311							
	871	771	751	711	531	331	000							
0.60	76	71	75	71	66	64	59	56	63	59	56	59	56	55
0.80	84	78	83	78	74	71	66	63	70	66	63	66	62	61
1.00	91	84	90	83	81	77	72	69	76	72	69	72	69	67
1.25	98	89	96	88	87	82	78	75	81	77	74	77	74	73
1.50	102	92	100	91	92	86	82	79	85	81	79	81	78	77
2.00	109	97	107	96	99	92	88	86	90	88	85	87	85	83
2.50	114	100	111	99	104	95	93	90	94	92	90	91	89	87
3.00	117	102	114	101	108	98	96	94	97	95	93	94	92	90
4.00	120	104	117	103	112	101	99	97	99	98	96	96	95	93
5.00	123	105	119	104	115	102	101	100	101	100	98	98	97	95

LUMINAIRE CLASSE C C

TABLEAU D'UTILANCE POUR J = 0

Facteurs de reflexion	873	773	753	731	551	511	311							
	871	771	751	711	531	331	000							
0.60	71	66	70	65	58	55	49	44	54	48	44	48	44	42
0.80	82	74	80	73	68	64	58	53	63	57	53	57	53	51
1.00	90	81	87	79	76	71	65	61	70	65	60	64	60	58
1.25	97	86	94	85	84	77	72	68	76	71	67	70	67	65
1.50	102	90	99	88	89	82	77	73	80	76	72	75	72	70
2.00	109	95	105	93	97	88	84	81	86	83	80	82	79	77
2.50	113	98	110	96	103	92	89	85	90	87	84	86	83	81
3.00	116	100	112	98	106	95	92	89	93	90	88	89	87	84
4.00	120	102	116	101	111	98	95	93	96	94	92	92	90	88
5.00	122	103	118	102	113	99	97	95	97	96	94	94	92	90

LUMINAIRE CLASSE C C

TABLEAU D'UTILANCE POUR J = 1/3

Facteurs de reflexion	873	773	753	731	551	511	311							
	871	771	751	711	531	331	000							
0.60	67	63	66	62	55	53	48	44	53	48	44	48	44	42
0.80	77	72	76	71	65	62	57	53	62	56	53	56	53	51
1.00	85	78	84	77	73	69	64	60	69	64	60	63	60	58
1.25	92	84	91	83	80	76	71	67	75	70	67	70	66	65
1.50	98	88	96	87	86	80	76	72	79	75	72	74	71	70
2.00	105	93	103	92	94	87	83	79	86	82	79	81	78	77
2.50	110	96	107	95	99	91	87	84	89	86	84	85	83	81
3.00	113	99	110	98	103	94	91	88	92	89	87	88	86	84
4.00	117	101	114	100	108	97	94	92	95	93	91	92	90	88
5.00	120	103	116	101	111	99	96	94	97	95	93	94	92	90

LUMINAIRE CLASSE D D

TABLEAU D'UTILANCE POUR J = 0

Facteurs de reflexion	873	773	753	731	551	511	311							
	871	771	751	711	531	331	000							
0.60	66	61	64	60	51	49	42	37	48	42	37	41	37	35
0.80	77	70	75	68	62	58	51	46	57	51	46	50	46	44
1.00	85	76	83	75	70	66	59	54	64	58	53	57	53	51
1.25	93	82	90	81	78	73	66	61	71	65	61	64	60	58
1.50	98	86	95	85	84	77	72	67	76	71	66	69	66	64
2.00	106	92	102	91	93	85	80	76	83	78	75	77	74	72
2.50	111	96	107	94	99	89	85	81	87	83	80	82	79	77
3.00	114	98	110	97	104	92	89	85	90	87	84	86	83	81
4.00	118	101	114	99	109	96	93	90	94	91	89	90	88	85
5.00	121	102	117	101	112	98	96	94	96	94	92	92	91	88

LUMINAIRE CLASSE D D

TABLEAU D'UTILANCE POUR J = 1/3

Facteurs de reflexion	873	773	753	731	551	511	311							
	871	771	751	711	531	331	000							
0.60	62	58	61	57	49	47	41	37	47	41	37	41	37	35
0.80	72	67	71	66	59	56	50	46	56	50	45	50	45	44
1.00	80	74	79	73	67	64	58	53	63	57	53	57	53	51
1.25	88	80	86	79	75	71	65	60	70	64	60	64	60	58
1.50	94	84	92	83	81	76	70	66	75	70	66	69	65	64
2.00	102	91	99	89	90	83	78	75	82	77	74	77	74	72
2.50	107	94	104	93	96	88	84	80	86	83	80	82	79	77
3.00	111	97	108	96	101	91	88	84	90	86	84	85	83	81
4.00	116	100	112	99	106	95	92	89	93	91	88	89	87	85
5.00	119	102	115	100	110	98	95	93	96	93	91	92	90	88

FICHE DE DONNÉES PRODUIT

PANEL 600 IP54 36 W 4 000 K OP WT

PANEL 600 IP54 | Panel IP54 de forte puissance, 600 x 600 mm

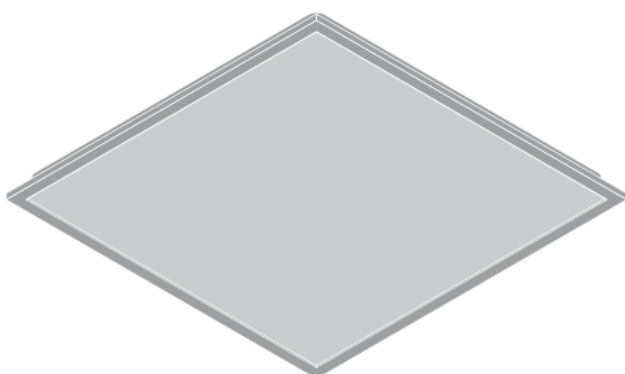

DOMAINES D'APPLICATION

- remplacement direct des luminaires avec lampes fluorescentes,
- hôpitaux,
- laboratoires,
- convient aux systèmes encastrés avec une grille de dimensions 600 x 600 mm,
- cuisines, espaces de travail.

FICHE TECHNIQUE

Données électriques

- puissance nominale 36,00 W,
- tension nominale 220 - 240 V,
- fréquence du réseau 50/60 Hz.

Données photométriques

- temp. de couleur 4 000 K,
- Ra Indice de rendu des couleurs > 80,
- teinte de couleur (désignation) Blanc froid,
- flux lumineux 4 320 lm.

Données photométriques

- angle de rayonnement 120 °.

PARTIE 3 - Gestion de l'espace d'innovation partagé (EIP) en technologie MYHOME.

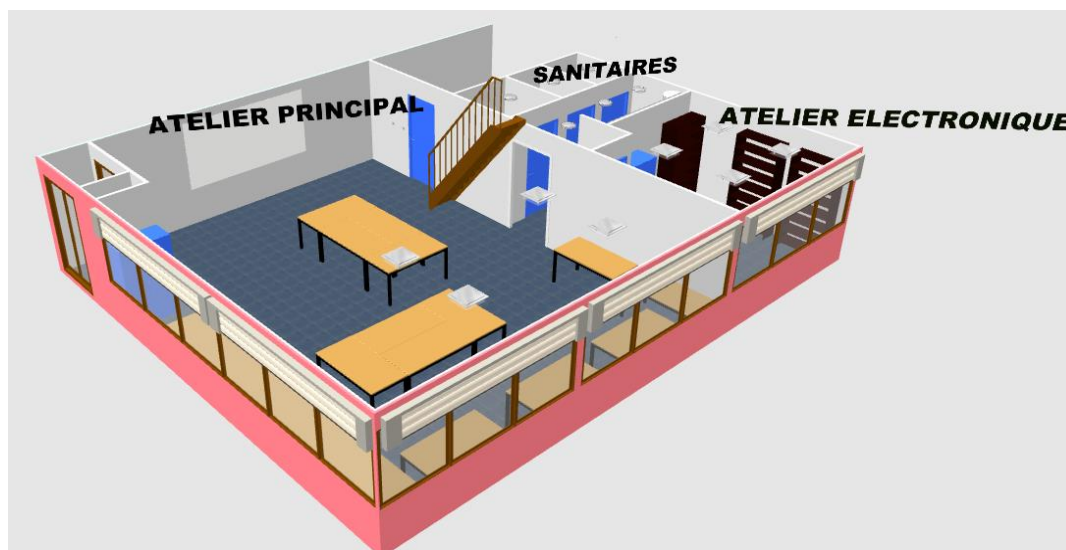

Cahier des charges :

L'espace d'innovation partagé comprend :

Un salle principale atelier comprenant des équipements, imprimantes 3D, CNC, etc.. :

- l'interrupteur double S2-1 (mode ON/OFF) commande l'éclairage de la salle et de la mezzanine,
- l'interrupteur double S2-2 (mode UP/DOWN) commande l'ouverture et la fermeture des volets (V1, V2, V3, V4), Circuit protégé par disjoncteur Q5 et Q6,
- l'interrupteur S1 commande la fermeture générale (éclairages et volets),
- 4 lampes puissance 42 W (L11, L12, L13, L14) alimentées par un câble U1000 R2V 3G1.5 mm², circuit protégé par disjoncteur Q4.

Une mezzanine (qui n'est pas étudiée).

Une salle atelier électronique :

- l'interrupteur double S4-1 (mode ON/OFF) commande l'éclairage de la salle,
- l'interrupteur double S4-2 (mode UP/DOWN) commande l'ouverture et la fermeture des volets (V5),
- circuit protégé par disjoncteur Q7,
- 4 lampes puissance 42 W (L7, L8, L9, L10) alimentées par un câble U1000 RO2V 3G1.5 mm², circuit protégé par disjoncteur Q6.

Des sanitaires :

- un détecteur de présence (S3)
6 lampes puissance 15 W (L1, L2, L3, L4, L5, L6) alimentées par un câble U1000 RO2V 3G1.5 mm², circuit protégé par disjoncteur Q8.

Schéma architectural



Tableau électrique (partie étudiée)



Cahier des charges

Pièces	Ambiance ou zone (A)	Circuits	Point Ligne (PL)
Atelier principal	1	Éclairage	1
		Volets circuit 1	2
		Volets circuit 2	3
Atelier électronique	2	Éclairage	1
		Volet	2
Sanitaire	3	Éclairage	1

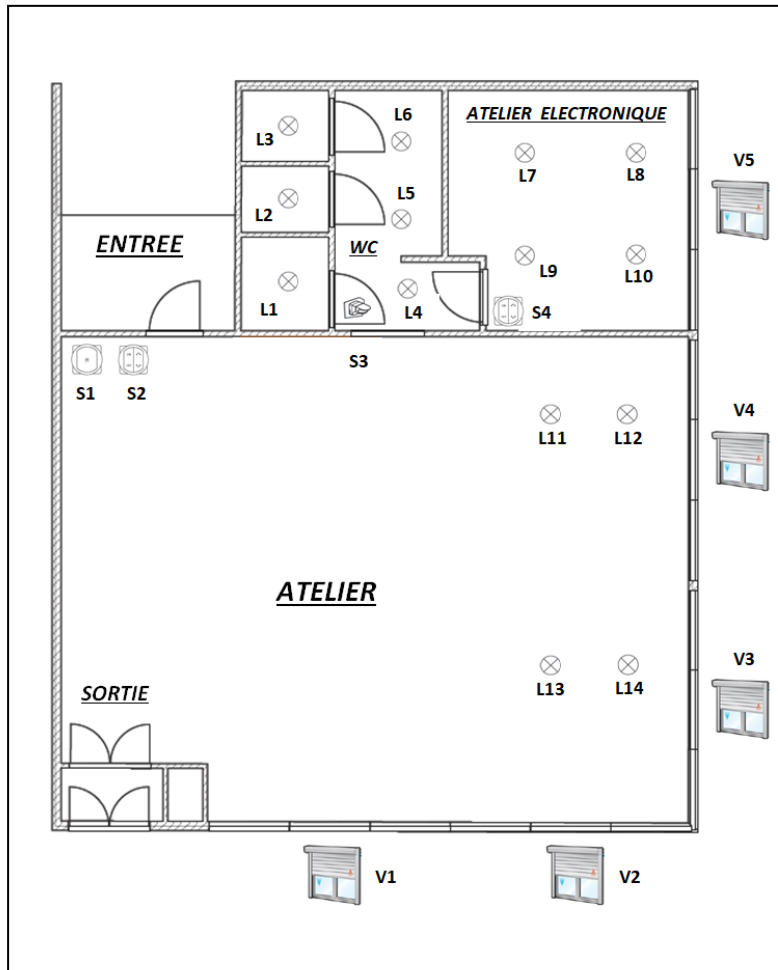
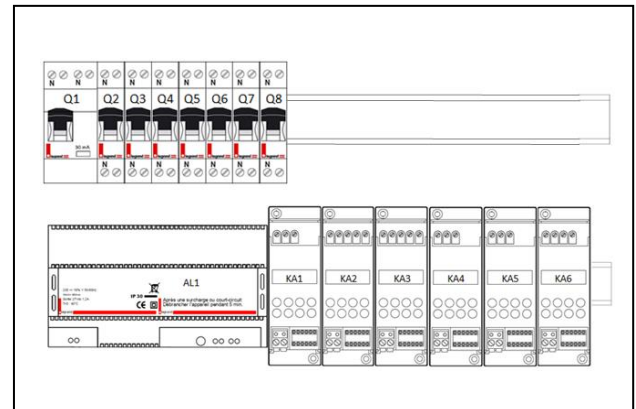
Introduction au système d'automatisme

Le système d'automatisme My Home Legrand vous permet de gérer les fonctions de manière simultanée et intégrée. Jusqu'ici, les fonctions suivantes nécessitaient des appareils électriques spéciaux et complexes :

- Commande de l'éclairage
- Commande des volets, des stores électriques, des ventilateurs, etc.

Contrairement aux appareils d'un système électrique traditionnel, les appareils d'automatisme disposent d'un circuit électronique logique programmable, sont connectés en parallèle à l'aide d'un câble BUS/SCS à deux conducteurs pour l'envoi des informations et sont alimentés en très basse tension (27 Vcc).

Il existe deux types d'appareils dans le système :

- **Les commandes**, connectées uniquement au câble BUS/SCS
- **Les émetteurs-récepteurs**, connectés au câble BUS/SCS et à l'alimentation, et destinés à gérer la charge raccordée.

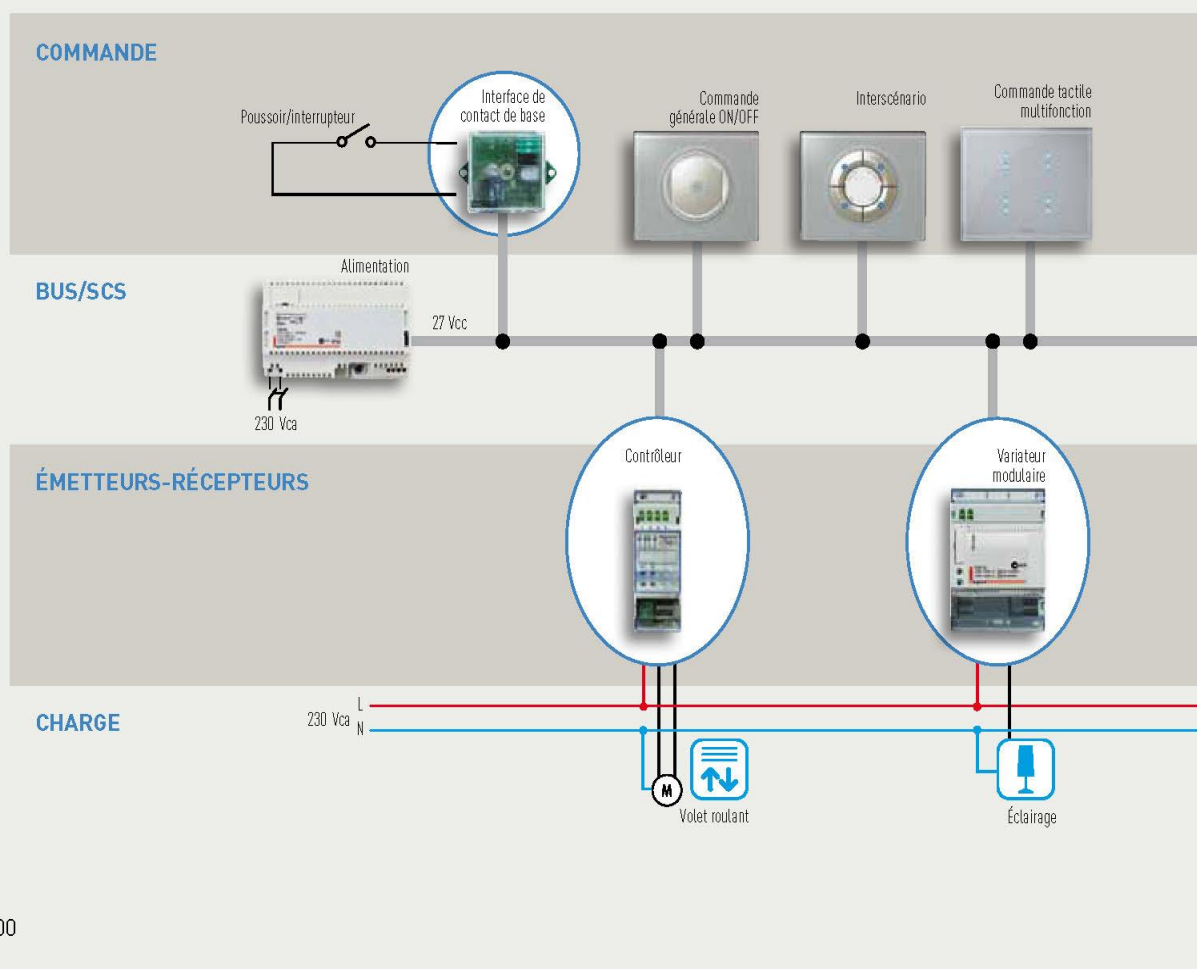

Introduction au système d'automatisme

CONFIGURATION DES APPAREILS

Pour que chaque appareil du système BUS/SCS puisse fonctionner correctement, il faut définir son mode de fonctionnement et son adresse. Cette procédure, appelée configuration, se fait soit de manière physique en insérant des petits éléments enfichables appelés cavaliers, qui se différencient par un numéro, une lettre ou

un symbole graphique, soit de manière virtuelle. L'adresse de destination ou l'adresse source de la commande, ainsi que le mode de fonctionnement de l'appareil (activation/désactivation ou réglage d'une charge) doivent être attribués lors de la configuration du système.

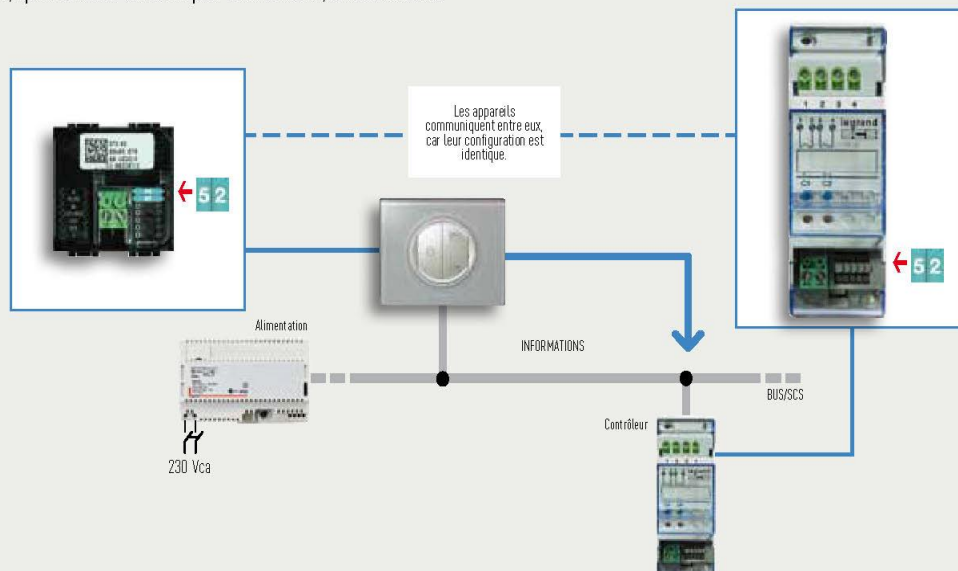

CONFIGURATION PHYSIQUE









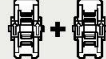

Appareils de commande

APPAREILS DE COMMANDE DE BASE

Les appareils de commande permettent de contrôler l'état des émetteurs-récepteurs et ainsi de déclencher différentes actions (allumage, extinction, temporisation, etc.) selon le mode de fonctionnement qui leur a été attribué lors de la configuration.

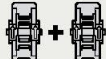
La partie électronique de ces appareils est séparée de la partie mécanique afin de pouvoir choisir le type, le nombre et la dimension des poussoirs de commande.

La modularité de l'appareil permet de répondre à différentes exigences d'installation et d'assurer les diverses fonctions requises par l'utilisateur.

Commandes	Mode poussoir	Mode interrupteur	Enjoliveur
			
			
			
			

Attention aux enjoliveurs simples sérigraphiés gauche et droit.

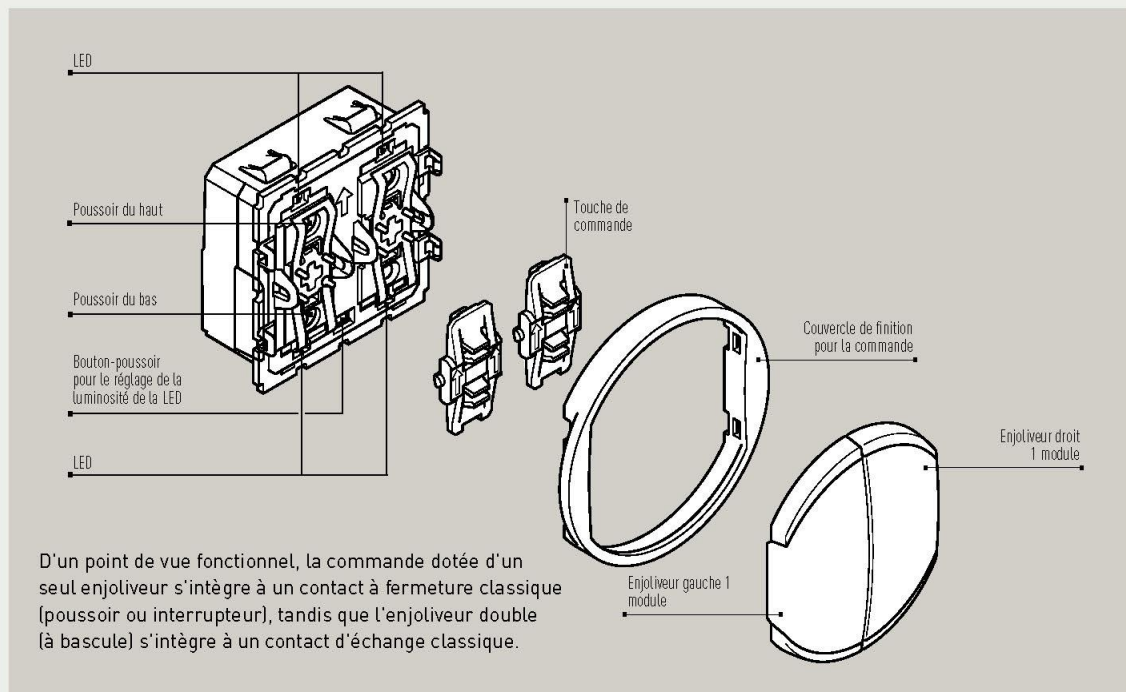

Structure d'un câblage avec solution My Home

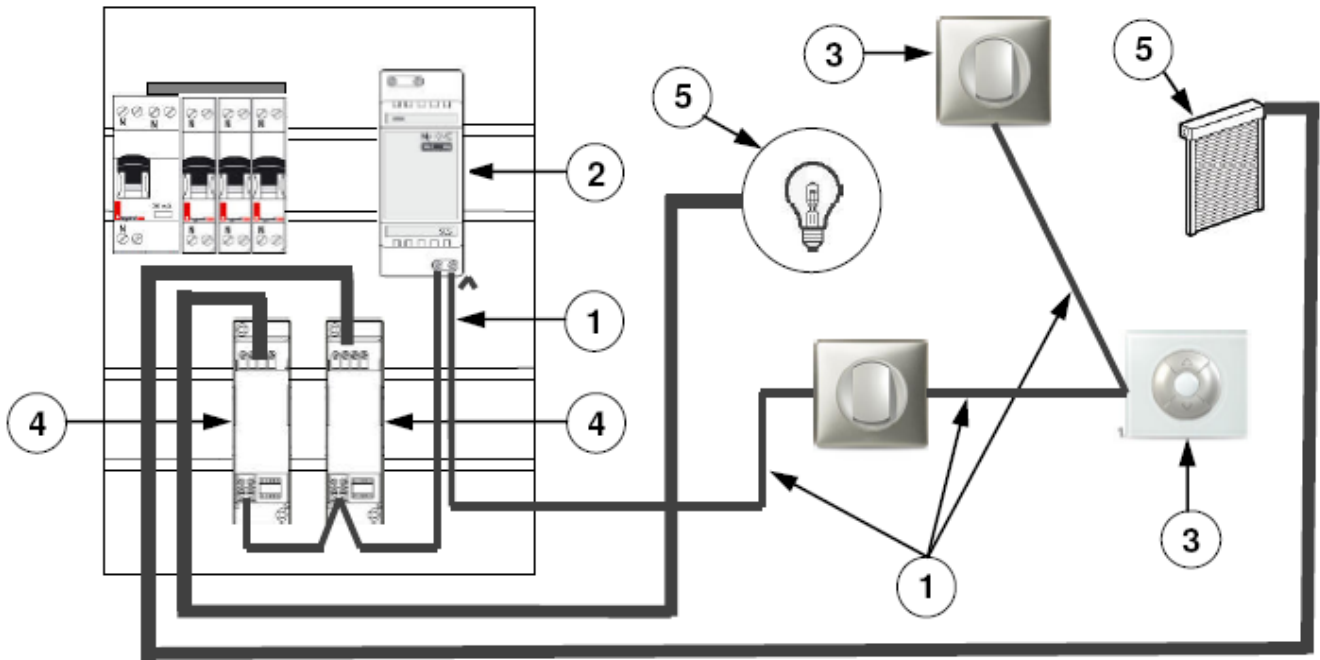

Cette structure présente 2 circuits différents pour chaque application (éclairage, volets roulants...) :
 Circuit de commande : Un bus (1) permet, à partir d'une alimentation (2), de transmettre les ordres entre les points de commande (3) et les actionneurs (4).

Le bus (1) formé d'un câble à 2 conducteurs, **non polarisé**, peut être câblé librement en parallèle, en arborescence ou en étoile mais ne doit **jamais former de bouclage**.

Circuit de puissance : Les actionneurs (4) sont des interfaces qui permettent l'alimentation des récepteurs (5) de chaque application.

LES ACTIONNEURS « MY HOME »

Les actionneurs sont choisis en fonction du type et du nombre de charges (récepteurs) à piloter. Ils doivent être configurés en fonction de leur rôle par la mise en place de cavaliers dans les logements des configurateurs :

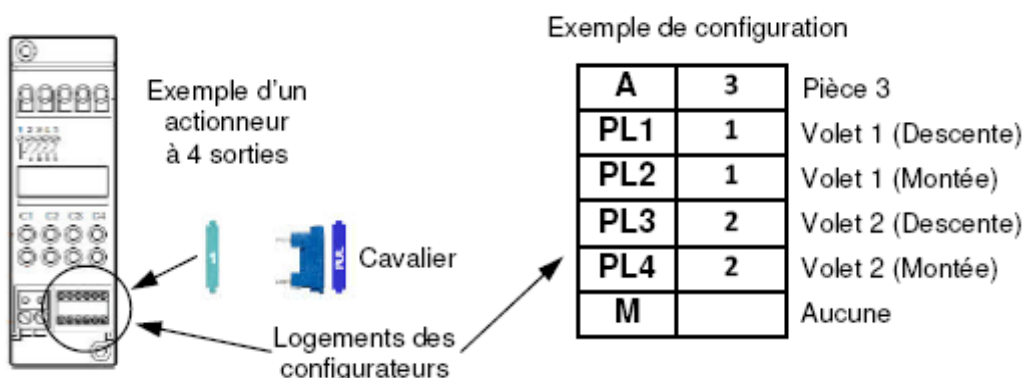

Signification des principaux marquages sur les actionneurs :

- **A** : **Ambiance** (définit la pièce ou la zone),
- **PL** : **Point Ligne** (définit une charge, un récepteur),
- **M** : **Modalité** (définit un mode de fonctionnement).

Distances et nombre maximum d'appareils

Le nombre maximal d'appareils pouvant être connectés au BUS dépend de l'absorption totale et de la distance entre les points de branchement et l'alimentation. L'alimentation peut fournir un courant maximal de 1,2 A. De ce fait, le nombre maximal d'appareils sera déterminé par la somme des absorptions de chaque appareil à installer (voir le tableau des absorptions aux

pages suivantes). Pour les calculs mentionnés ci-dessus figurant au chapitre « Caractéristiques techniques ».

Lors du calcul des absorptions, il convient également de tenir compte du courant disponible en fonction de la longueur du câble.

Lors de la configuration, respecter les règles suivantes :

1) Le branchement entre l'alimentation et l'appareil le plus éloigné ne doit pas dépasser 250 m.

2) La longueur totale des connexions ne doit pas dépasser 500 m (rallonge de câble)

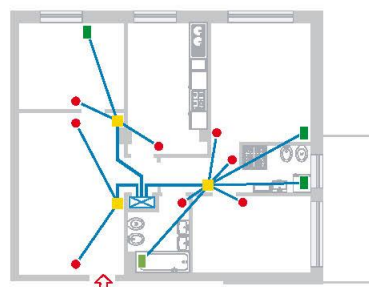
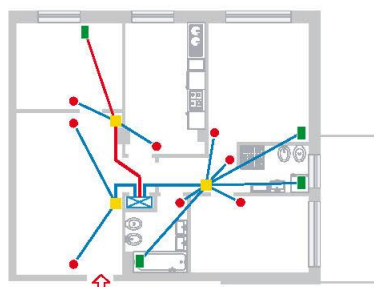

max.	1,2 A	avec 035 60
max.	600 mA	avec 035 67
max.	250 mA	entre l'alimentation et l'appareil le plus éloigné
max.	500 mA	longueur totale

3) Pour une répartition optimale des courants de la ligne du BUS, l'alimentation doit être placée au centre.

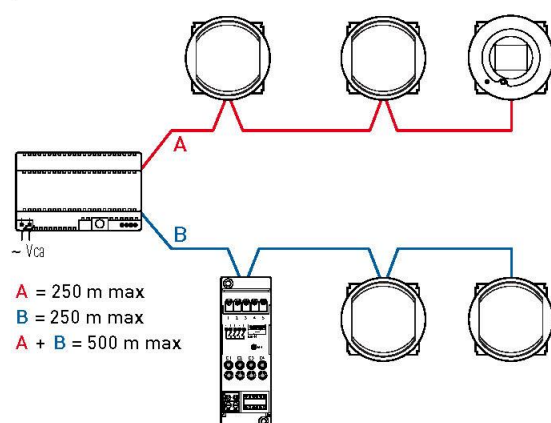

REMARQUE :

Le courant maximal disponible au bout des 250 m du câble BUS/SCS 492 31 est de 600 mA.





Modes de fonctionnement

Principaux modes de fonctionnement des commandes

Les appareils intégrés au système domotique peuvent exécuter différentes opérations comme le réglage de l'intensité lumineuse, l'allumage et l'extinction des lumières, ou l'ouverture et la fermeture des volets. La fonction à exécuter, c'est-à-dire la fonction que doit réaliser l'appareil, est définie en insérant les

cavaliers dans les logements marqués d'un M sur les appareils de commande, et en posant les enjolveurs appropriés (pour les appareils encastrés uniquement). Le tableau suivant présente les différents modes de fonctionnement selon le cavalier et le type d'enjolveur utilisés pour l'appareil.

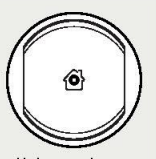
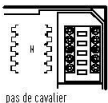
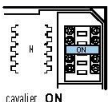
Tableau

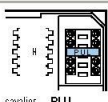
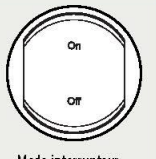
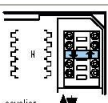
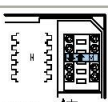
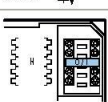
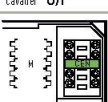
Enjolveur	Valeur du cavalier (M)	Fonction réalisée
 <p>Mode poussoir</p>	 pas de cavalier	Commande ON/OFF cyclique En appuyant de manière répétée sur l'enjolveur d'un émetteur-récepteur de relais, les commandes ON (Marche) et OFF (Arrêt) sont envoyées alternativement. Dans le cas de contrôleurs de variation, il suffit de laisser le poussoir enfoncé pour régler la puissance de la charge.
	 cavalier ON	Commande ON (Marche) L'appareil envoie la commande ON (Marche) lors de l'appui sur l'enjolveur correspondant.
	 cavalier OFF	Commande OFF (Arrêt) L'appareil envoie la commande OFF (Arrêt) lors de l'appui sur l'enjolveur correspondant.
	 cavalier PUL	Commande ON/OFF monostable (poussoir) Ce mode permet d'envoyer une commande ON/OFF semblable à la commande d'un poussoir point-à-point classique, destinée à une seule adresse.
 <p>Mode interrupteur</p>	 cavalier	Commande bistable (UP/DOWN pour les volets roulants) L'appui sur l'enjolveur du haut ou du bas envoie la commande UP/DOWN au moteur du volet roulant. Une fois la commande envoyée, un nouvel appui au même endroit arrête le volant roulant dans la position requise.
	 cavalier	Commande monostable (UP/DOWN pour les volets roulants) L'appareil envoie une commande UP/DOWN au moteur du volet roulant pendant toute la durée de l'appui sur l'enjolveur du haut ou du bas. Le moteur S'ARRÊTE dès que l'enjolveur est relâché.
	 cavalier O/I	Commande ON/OFF Utilisé avec les émetteurs-récepteurs de relais, l'appareil envoie une commande ON (Marche) lors d'un appui sur l'enjolveur du haut. Lors d'un appui sur l'enjolveur du bas, l'appareil envoie une commande OFF (Arrêt). Avec les variateurs, l'appui sur l'enjolveur du haut ou du bas permet de régler la puissance de la charge.
	 cavalier CEN	CEN L'appareil active les scénarios avancés enregistrés sur le programmeur de scénarios 035 65.

MyHOME_Up®

alimentations, câbles et accessoires



Réf.	Alimentations	
E49		Alimentation 230 V~ Sortie 27 V~ Courant maxi. débité 600 mA 2 modules DIN
E46ADCN		230 V~ - 27 V~ - 1,2 A 8 modules DIN 17,5 mm
346020		Alimentation supplémentaire pour HOMETOUCH et pour réalimenter les bornes 1-2 des composants BUS 2 fils (platine de rue, poste intérieur vidéo) Alimentation : 230 V~ Sortie 1-2 : 27 V~ 600 mA maxi 2 modules DIN
Module mémoire		
F425		Module de mémorisation de l'état des actionneurs Permet en cas de coupure de courant d'avoir l'installation d'automatisme lumière réenclenchée dans le même état qu'avant la coupure 2 modules DIN
Interface SCS-SCS		
F422		Permet d'associer au sein d'un même système différents BUS (automatisme alarme/portier) A utiliser également sur les installations nécessitant de grandes longueurs de câble BUS ou de plus de 81 adresses 2 modules DIN

Réf.	Câbles de raccordement BUS	
Câble une paire torsadée de deux conducteurs multibrins, non blindés, 2 x 0,35 mm ² Isolation 300/500 V Conforme aux normes IEC 46-5 et IEC 20-20		
L4669		Couronne de 100 m ● Gris
L4669/500		Couronne de 500 m
L4669KM1		Longueur 1000 m Livré sur touret en bois Diamètre extérieur 500 mm Hauteur 320 mm Diamètre de fixation 160 mm Poids total : 48 kg
Accessoire		
3515		Bornier débrochable de rechange
Adaptateur		
F80AL		Adaptateur pour installation de 2 modules Livinglight sur guide DIN35
Adaptateur RJ 45/BUS		
0 488 72		Permet de raccorder un actionneur équipé d'une entrée RJ 45 sur un câble BUS par repiquage Connecteur mâle

MyHOME_Up®

automatisme - actionneurs



F418U1



F413N



BMSW1003



F411/4



F429



Tableaux de charges et consommations p. 607-608

Système domotique BUS avec une App. MyHOME_Up permettant de paramétrer, d'associer, d'utiliser et de créer des scénarios

Réf.	Contrôleurs modulaires pour variation	Réf.	Contrôleurs modulaires d'éclairage ON/OFF
	Actionneur/variateur DIN universels Actionneur/variateur universels pour lampes à incandescence, lampes halogènes 230 V, lampes halogènes 12 V avec un transformateur ferromagnétique ou électronique, lampes à LED variables et lampes à économie d'énergie variables (CFLi) Alimentation par BUS 27 Vcc Raccordement au 230 V avec phase + neutre 4 modules DIN		Actionneur DIN relais normalement fermé Actionneur à 1 relais NF En cas de coupure de tension sur le BUS, le dispositif reste dans l'état ON en maintenant la charge allumée Pour lumières : 10 A lampes à incandescence/halogène, 4 A cos ϕ 0,5 pour transformateurs ferromagnétiques et 4 A pour lampes fluorescentes ou transfo électronique Fluocompacte et LED : maxi 10 lampes 1 sortie 10 A 2 modules DIN
F418U2	2 sorties 1 W à 300 W ou 1 sortie 1 W à 600 W	F411/INC	Actionneurs ON/OFF DIN avec marche forcée pour éclairage Alimentation 230 V~ 50/60 Hz 4 sorties 16 A 6 modules DIN 8 sorties 16 A 10 modules DIN
	Actionneur/variateur DIN multicharges avec marche forcée Alimentation 230 V~ - 50/60 Hz Reconnaissance automatique de charge Bouton-poussoir marche forcée intégré en face avant Permet le pilotage de la charge même en cas de coupure du BUS 6 modules DIN	BMSW1003	
F416U1	Pour halogènes BT et TBT 1 sortie - 1000 W maximum 6 modules DIN	0 026 04	
	Actionneurs/variateurs DIN pour ballast et driver LEDs Actionneur/variateur pour : - Ballast électronique avec entrée 1 à 10 V - Driver 1 à 10 V pour le pilotage de LEDs Alimentation par BUS 27 Vcc 2 modules DIN	F411U2	Contrôleurs modulaires multi-applications Contact NO. Pour volets roulants et moteurs 2 modules DIN 2 sorties 10 A Raccordement au 230 V avec phase + neutre 4 sorties 2 A ou 2 sorties 2 A pour moteurs Interblocage logique des relais par configuration
F413N		F411/4	
0 026 12	Pour ballast 1-10 V 4 sorties - 1000 VA maximum par sortie 10 modules DIN	F429	Interface pour système DALI Actionneur variateur DALI 8 sorties indépendantes 16 ballast 230 V maximum Jusqu'à 32 mA maximum par sortie Avec poussoir de commande directe de la charge 6 modules DIN



Programme Eliot by Legrand : vos objets connectés, vos installations personnalisées, vos données sécurisées durablement
p. 603

LISTE DÉTECTEURS ET CONTRÔLEURS POUR GESTION PLUSIEURS CIRCUITS

CHOIX DU DÉTECTEUR...

Allumage / extinction automatiques, répondent à la RT 2012, vérifient en permanence la présence et la luminosité

RT 2012

	INSTALLATION			
	au plafond	sur le mur		
		en saillie	encastré	
LIEUX DE TRAVAIL				
Bureau individuel, salle de classe	 0 488 22	 Ø 8 m	-	 0 784 86
LIEUX DE PASSAGE				
Petit local, toilettes, vestiaire...	 0 488 20	 Ø 8 m	 0 488 34 20 m	 0 784 85 8 m
Espace en longueur (couloir...)	 0 488 20	 Ø 8 m	 0 488 34 20 m	-
Grande hauteur (gymnase, espace de stockage...)	-	-	-	-
EXTERIEURS ET LOCAUX HUMIDES				
Local technique, parking extérieur, cave, salle d'essais, laboratoire, vestiaires	-	-	 0 488 34 20 m	-
... ET DES CIRCUITS À PILOTER	ON-OFF	VARIATION		
		DALI	1-10 V	Halogène - Incandescent - LED dimmable⁽¹⁾
1 circuit d'éclairage dans 1 même pièce	0 488 50	0 488 51	0 488 52	0 488 45
1 circuit d'éclairage + CVC dans 1 même pièce	0 488 50	0 488 51	0 488 52	-
2 circuits d'éclairage dans 1 même pièce	0 488 50	0 488 51	0 488 52	0 488 45
2 circuits d'éclairage + CVC dans 1 même pièce	-	0 488 51	-	-
2 circuits d'éclairage (2 entrées, 2 sorties) dans 2 pièces	0 488 41	-	0 488 42 (1000 VA)	0 488 45
4 circuits d'éclairage (4 entrées, 4 sorties) dans 4 pièces	0 488 43	0 488 44 (max. 32 ballasts)	0 488 43	-
2 circuits d'éclairage + 1 ouvrant dans 1 même pièce	0 488 47	-	0 488 47	-

1 : Consultez le tableau de charges de la fiche technique disponible sur e-catalogue | Attention : certaines LEDs dimmables du marché ne sont pas compatibles

GESTION D'ÉCLAIRAGE - OFFRE AUTONOME

GUIDE D'INSTALLATION ET D'UTILISATION

85

SOMMAIRE

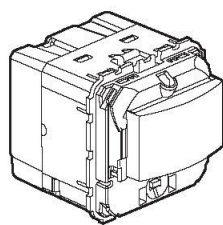

0 672 25

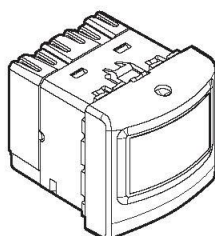

0 784 85

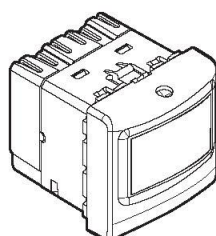

5 740 46
5 740 96

SOMMAIRE

Page

1. Utilisation	1
2. Caractéristiques techniques	1
3. Cotes d'encombrement	1
4. Raccordement	1
5. Installation	2
6. Fonctionnement.....	2
7. Réglages	2
8. Configuration.....	3
9. Performance.....	4
10. Entretien	5
11. Normes et agréments	5
12. Aide au diagnostic.....	5

1. UTILISATION

Cet appareil permet la commande automatique d'une source lumineuse par détection de présence dans sa zone de surveillance.
 Détecteur de présence à angle de détection de 180°.
 Type de détection : infrarouge (PIR)
 Type de montage : encastré mural

2. CARACTÉRISTIQUES TECHNIQUES

Tension : 27 V_~
 Consommation à vide : 12 mA
 Connexion entre détecteur et contrôleur : câble BUS/SCS
 Câblage : 2 x 0,35 mm²
 Boîte d'encastrement : 40 mm mini
 Poids : 60 g
 Tenue aux chocs : IK04
 Pénétration des corps solides et liquides : - IP20 mécanisme seul
 - IP41 produit installé avec plaque et doigt

Température d'utilisation : - 5° C à + 45° C
 Température de stockage : - 20° C à + 70° C
 Type de bornes : à vis

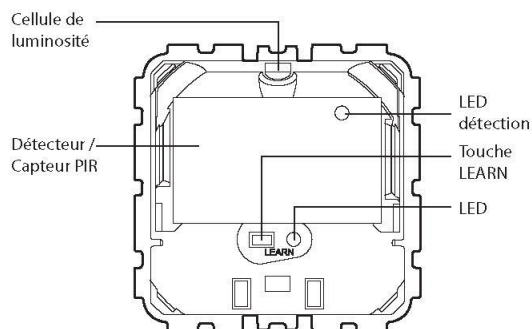

3. COTES D'ENCOMBREMENT

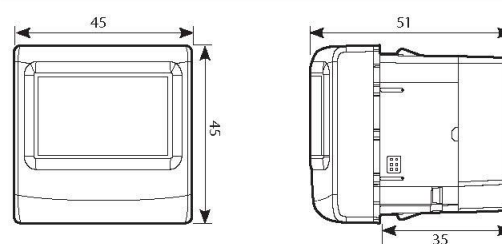

4. RACCORDEMENT

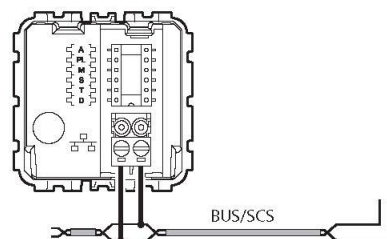

Un appui sur la commande auxiliaire permet d'allumer ou d'éteindre manuellement la charge. Si aucune action n'est effectuée sur la commande, le détecteur coupera sa charge en fin de temporisation ou lorsque le seuil de luminosité sera atteint.

5. INSTALLATION

5.1 Positionnement du détecteur

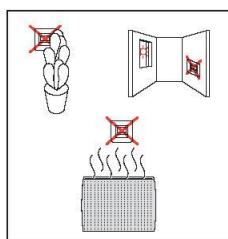
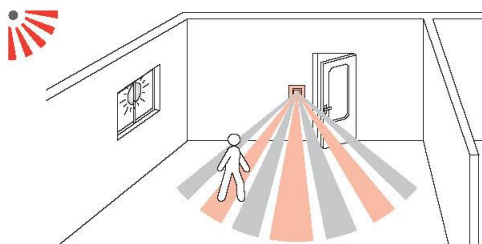

5.2 Préconisation prise de lumière

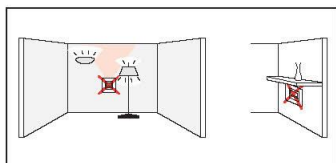
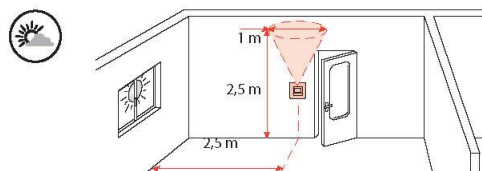

5.3 Mise en situation

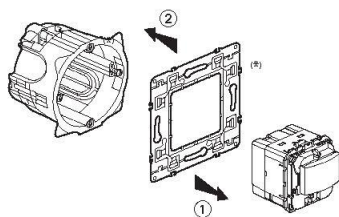

(*) Non livré

6. FONCTIONNEMENT

Mode auto ON/OFF :

l'allumage et l'extinction de la charge seront automatiques.

Option : Possibilité de piloter le détecteur par télécommande infrarouge : réfs. 0 882 20/31.

7. RÉGLAGE

7.1 Paramètre de détection

Temporisation : Durée d'allumage de la charge après une détection.

Sensibilité : Réglage de la portée de détection.

Modes :

Paramètres capteur	Valeur par défaut	Paramètres modifiables	Outils de configuration	
			0 882 30	0 882 35
Temporisation	15 mn	3,5,10,15,20 min 30s - 255 h 59 min 59s	-	✓
Sensibilité	PIR (très élevé)	Bas, moyen, haut, très élevé	✓	✓
Modes	Auto on/Auto off	Inactif	Activer/ Désactiver	✓
	Mode passage	Actif	Activer/ Désactiver	✓
	Manual on/Auto off	Inactif	Activer/ Désactiver	✓
	Partial on/ Groupe off	Inactif	Activer/ Désactiver	✓
Système de détection	Initial	PIR	Non modifiable	✓
	Maintenir	PIR	Non modifiable	✓
	Redéclenchement	PIR	PIR, Désactiver	✓
Alerte	Inactif	Activer/ Désactiver	✓	-

Mode Auto on/Auto off :

L'allumage se fait automatiquement :

- Sur détection de présence, si la luminosité naturelle est insuffisante.

L'extinction se fait automatiquement :

- Sur non présence et en fin de la temporisation réglée.

- Ou si la luminosité naturelle est suffisante (régulation activée).

Toute nouvelle détection provoque un déclenchement automatique si la lumière est insuffisante.

Mode passage :

- Si aucune présence n'est détectée après 20 secondes suite à une première détection, le produit coupera sa charge au bout de 3 minutes.

- Si une nouvelle présence est détectée dans les 3 minutes après première détection, l'appareil coupera sa charge au terme de la temporisation réglée.

Mode Manual on/Auto off :

L'allumage se fait par commande manuelle, l'extinction est automatique :

- Sur non présence et en fin de la temporisation réglée.

Après extinction, toute nouvelle détection dans un délai de 30 secondes provoque un allumage automatique. La fonction redéclenchement doit être activée.

Au delà de 30 secondes l'allumage se fait par commande manuelle.

7. RÉGLAGE (suite)

■ 7.1 Paramètre de détection (suite)

Mode Partial on/Groupe off :

Possibilité de commander individuellement un ou plusieurs point d'éclairage.

Dans ce mode, il est indispensable de créer un groupe d'éclairage :

- Soit par un apprentissage manuel.
- Soit depuis l'outil de configuration avancée réf. 882 30 par l'utilisation de la fonction «PnL capteur».

Le détecteur allume les charges qui lui sont associées via le contrôleur. En l'absence de détection et à l'issue de la temporisation, il éteint toutes les charges du groupe dont il fait partie.

Système de détection :

Détection initiale : Allumage de la charge dès la première détection si la lumière naturelle est inférieure au seuil de luminosité.

Maintenir : La charge est maintenue active si une nouvelle présence est détectée.

Redéclenchement : En mode manuel. A l'extinction, toute nouvelle détection dans un délai de 30 secondes provoque un allumage automatique.

Au delà de 30 secondes l'allumage doit être activé manuellement.

Alerte : un signal sonore est émis avant extinction. A 1 minute puis 30 secondes puis 10 secondes.

■ 7.2 Paramètre de luminosité

Paramètres capteur	Valeur par défaut	Paramètres modifiables	Outils de configuration	
			0 882 30	0 882 35
Seuil de luminosité	500 lux	20, 100, 300, 500, 1000 lux 0 - 1275 lux	-	✓
Mode avancé	Étalonnage	-	0 - 99995 lux	✓
	Régulation	Inactif	Activer/ Désactiver	✓
	Apport de lumière	Auto	Auto - 1275 lux	✓

 **Seuil de luminosité :** Valeur pour laquelle la charge s'allume si la luminosité naturelle est inférieure au réglage fixé.

Attention :

A 1275 lux, l'appareil devient un détecteur de mouvement.

Mode avancé :

 **Étalonnage :** La luminosité ambiante mesurée avec un luxmètre devra ensuite être transmise au détecteur (voir fiche technique réf. 0 882 30).

 **Régulation :** Extinction automatique de la charge 10 minutes après le dépassement du seuil de luminosité additionné d'un seuil de sécurité (ceci afin d'éviter les extinctions intempestives).

Apport de lumière : Quantité de lux supplémentaire apportée par l'allumage de la charge.

Lorsque le paramètre apport de lumière est sur «auto» (valeur 0) au niveau de l'outil de configuration 0 882 30 le détecteur calcule automatiquement l'apport de lumière

7. RÉGLAGE (suite)

■ 7.3 Modification des paramètres par les outils de configuration

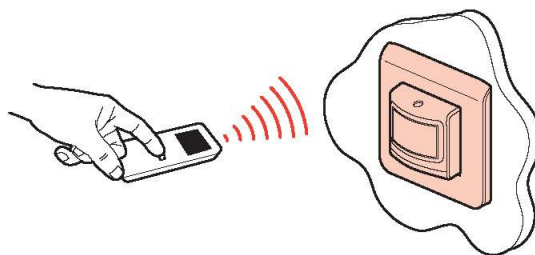

- 0 882 35 : Outil de configuration simplifiée
- 0 882 30 : Outil de configuration avancée

Lorsque le détecteur reçoit un ordre IR via un outil de configuration, il émet un bip sonore confirmant la prise en compte de la modification. Pour plus de renseignement sur les paramètres, reportez vous à la fiche technique du configurateur 0 882 30.

Portée : 1 m.

Par défaut, les potentiomètres sont actifs. L'utilisation d'un outil de configuration désactive tous les potentiomètres.

Pour les réactiver, faire une éinitialisation du produit.

- Retour aux réglages d'usine :

- 1^{er} appui : Appui court sur LEARN, clignotement lent de la LED.
- 2nd appui : Maintenir 10 secondes sur LEARN jusqu'au clignotement rapide de la LED.

8. CONFIGURATION

■ 8.1 Configuration physique

Configuration Physique détecteur BUS SCS

La configuration physique n'autorise que de l'adressage point à point : un seul actionneur peut être commandé par le détecteur.

A : Area (0 - A)

PL : Point light (0 - F)

M : Modalité (0 - 4)

S : Sensibilité du détecteur de mouvement (0 - 3)

T : Time delay (0 - 9)

D : Seuil de luminosité ou daylight set point (0 - 5)

Les configureurs A et PL : l'adressage

Les configureurs A et PL donnent l'adresse de l'actionneur à commander.

Nb :

- Si le produit n'a pas les configureurs A et PL de positionnés, il n'est pas configuré.
- La configuration A=0 et PL=0 n'existe pas

Le configureur M : les modalités

Le configureur M permet de déterminer les modalités de fonctionnement du produit :

Configureur M	Modalité
Pas de configureur	Mode On/Off automatique & sans régulation & avec détection de présence
1	Mode On/Off automatique & mesure de luminosité & sans détection présence
2	Mode supervision
3	Mode On/Off automatique & régulation & avec détection
4	Mode manuel On/Off automatique & régulation & sans détection

8. CONFIGURATION (suite)

■ 8.1 Configuration physique (suite)

Le configurateur S : la sensibilité du détecteur

La sensibilité du détecteur peut être réglée grâce au configurateur S : Si le détecteur est un Dual-Tech, la sensibilité choisie s'applique à toutes les technologies.

Configurateur S	Sensibilité du détecteur
Pas de configurateur	Basse
1	Moyenne
2	Haute
3	Très Haute

Le configurateur T : time delay

Temps de commutation ON de la charge:

Configurateur T	Time Delay (en min)
Pas de configurateur	15
1	0,5
2	1
3	2
4	5
5	10
6	15
7	20
8	30
9	40

Le configurateur D : le seuil de luminosité

La valeur en lux du seuil de luminosité (ou set point) est réglée par le configurateur D:

Configurateur D	Lux
Pas de configurateur	Saillie murale : 300
	Faux plafond : 500
1	20
2	100
3	300
4	500
5	1000

■ 8.2 Configuration virtuelle

Le détecteur est programmé via le logiciel Virtual configurator qui permet de modifier /programmer l'ensemble des paramètres du détecteur.

■ 8.3 Configuration Lighting Management

- Plug'n Go
(détecteur connecté sur une entrée d'un contrôleur faux plafond)
- Push'n Learn

9. PERFORMANCE

Hauteur

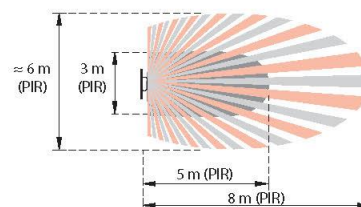
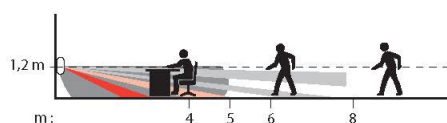

■ 8.1 Détection PIR (Passage)

Sensibilité	Ø (m)
Bas (25%)	7
Moyen (50%)	8
Haut (75%)	10
Très élevé (100%)	12

■ 8.2 Détection PIR (Présence)

Sensibilité	Ø (m)
Bas (25%)	1
Moyen (50%)	2
Haut (75%)	4
Très élevé (100%)	5

PRINCIPE DE MONTAGE
ÉCLAIRAGE ET AUTOMATISME (réf. 0 675 52/53/57/58/61)

AUTRES COMMANDES (tableaux de choix ci-dessous)

Nota : sur chaque mécanisme, installez des cavaliers pour piloter les différents points de commande de la maison.

 MECANISMES			DOIGTS OU ENJOLIVEURS		
			 Blanc	 Titane	 Graphite
SYSTEME BUS					
ECLAIRAGE ET VARIATION (p. 598)					
Commande 1 ou 2 fonctions pour lumières ou volets	0 675 52	 ou 	(p. 619)		
Commande pour fonctions spéciales	0 675 53				
Actionneur commande 2 relais	0 675 61				
Détecteur de mouvements/luminosité	0 672 25		0 682 99	0 685 99	0 679 99
Détecteur de mouvements/luminosité avec bouton-poussoir intégré	0 672 26		0 682 94	0 685 94	0 650 94
VOLETS ROULANTS (p. 606)					
Commande 1 ou 2 fonctions pour lumières ou volets	0 675 52	 ou 	(p. 619)		
Actionneur commande 2 relais	0 675 61				
Actionneur avec commande intégrée pour gestion avancée	0 675 57				
Commande spécifique pour gestion avancée	0 675 58				
CHAUFFAGE REGULATION (p. 609)					
Centrale de gestion de température	0 674 56		0 682 44	0 685 44	0 679 44
Sonde de température avec commande de dérogation	0 674 57		0 682 46	0 685 46	0 648 46
Sonde de température	0 674 58		0 682 48	0 685 48	0 649 48
Sonde de température pour ventilo-convecteurs	0 674 55		0 682 41	0 685 41	0 648 41
OFFRE HOTEL (p. 981)					
Interrupteur à badge mécanique	0 675 65		0 682 09	0 685 09	0 679 09
Interrupteur à badge RFID 13,56 Mhz	0 675 66				

MyHOME_Up®

enjolveurs Céliane

MECANISMES			DOIGTS OU ENJOLIVEURS		
			Blanc	Titane	Graphite
ENJOLIVEUR SIMPLE (1 module) - Pour mécanismes BUS réf. 0 675 52/53/57/58/61 et KNX réf. 0 675 71					
Sans marquage		Montage gauche ou droite	0 682 03	0 685 03	0 648 03
Pour volets roulants		Montage gauche ou droite	0 682 69	0 685 69	0 648 69
Eclairage		Montage gauche	0 681 48	0 684 48	0 648 48
		Montage droite	0 681 49	0 684 49	0 648 49
ON/OFF		Montage gauche	0 682 80	0 685 80	0 648 80
		Montage droite	0 682 81	0 685 81	0 648 81
Variation		Montage gauche	0 681 77	0 684 77	0 648 77
		Montage droite	0 681 78	0 684 78	0 648 78
GEN/ON/OFF		Montage gauche	0 681 55	0 684 55	0 648 55
		Montage droite	0 681 56	0 684 56	0 648 56
Eclairage et diffusion sonore		Montage gauche	0 681 50	0 684 50	0 648 50
		Montage droite	0 681 52	0 684 52	0 648 52
STOP		Montage gauche ou droite	0 682 04	0 685 04	0 648 04
ENJOLIVEUR DOUBLE (2 modules) - Pour mécanismes BUS réf. 0 675 52/53/61 et KNX réf. 0 675 71					
Sans marquage			0 682 02	0 685 02	0 648 02
Pour volets roulants			0 682 59	0 685 59	0 648 59
Eclairage			0 681 42	0 684 42	0 648 42
Variation ON/OFF			0 681 44	0 684 44	0 648 44
ON/OFF			0 681 88	0 684 88	0 679 88
Variation			0 681 76	0 684 76	0 648 76
GEN/ON/OFF			0 681 58	0 684 58	0 648 58
GEN			0 681 80	0 684 80	0 650 80
BAGUES - A installer en complément des enjolveurs simples ou doubles					
Bague			0 680 00	0 683 00	0 648 00



Programme Eliot by Legrand : vos objets connectés, vos installations personnalisées, vos données sécurisées durablement p. 603



Les anciens mécanismes réf. 0 672 41, réf. 0 672 42, 0 642 49 et 0 673 02 (commande de base et multifonction, contrôleurs encastrés et ampli encastrés) n'acceptent que les enjolveurs anciennes références,

Contactez le Service Relations Pro

LA PROTECTION DES PERSONNES

> LE NOMBRE D'INTERRUPTEURS DIFFÉRENTIELS

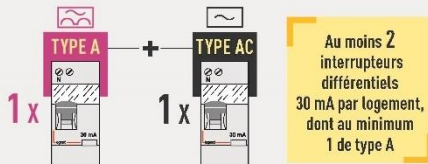

> LA RÉPARTITION DES CIRCUITS

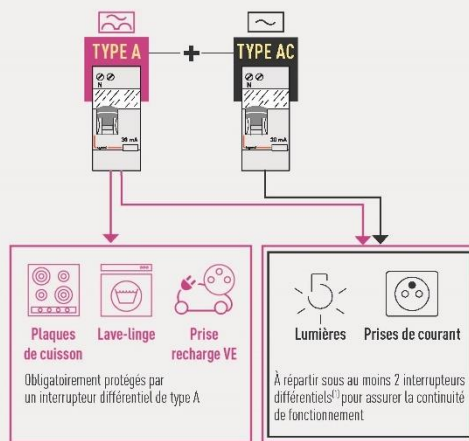

(1) Indifféremment type A ou type AC

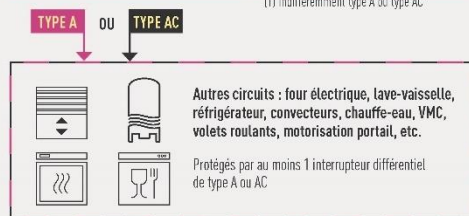

VOS INCONTOURNABLES LEGRAND

DIFFÉRENTIELS DX³ TYPE F LA PROTECTION DES CIRCUITS SENSIBLES

Particulièrement adaptés à la protection des circuits alimentant un congélateur, une prise véhicule électrique ou du matériel informatique, les différentiels DX³ Type F Legrand présentent **une immunité renforcée aux déclenchements intempetifs**, et détectent les courants de défauts hautes fréquences.



Disjoncteur différentiel monobloc DX³ 4500 6 kA Courbe C

➤ LES PROTECTIONS PAR CIRCUIT

CIRCUITS	SECTION MINI FILS	INTENSITÉ MAXI DISJONCTEURS	CIRCUITS PROTÉGÉS
Circuits lumières			
Lumières	1,5 mm ²	16 A	Au moins 2 circuits par logement ⁽¹⁾ 8 points lumineux maxi par circuit
Circuits prises de courant			
Prises 2P+T	1,5 mm ²	16 A	8 prises maxi par circuit
	2,5 mm ²	20 A	12 prises maxi par circuit
Cuisine ⁽²⁾	2,5 mm ²	20 A	6 prises maxi
Circuits spécialisés			
Volets roulants	1,5 mm ²	16 A	Au moins 1 circuit dédié
Chauffage électrique	2,5 mm ²	20 A	1 circuit dédié par tranche de 4500 W
Lave-vaisselle, lave-linge, sèche-linge, four électrique...	2,5 mm ²	20 A	3 circuits minimum, 1 appareil par circuit
Plaques de cuisson	6 mm ²	32 A	1 circuit dédié

(1) Un seul circuit d'éclairage est admis pour un logement ne comportant qu'une pièce principale (studio, T1)
(2) Hors circuits spécialisés



DIFFÉRENTIELS DX³ STOP ARC LA PROTECTION RENFORCÉE

Les disjoncteurs différentiels STOP ARC limitent le risque d'incendie causé par les défauts d'arc électrique dus à l'endommagement d'isolants, à une mauvaise connexion des câbles ou à une mauvaise utilisation des appareils. Ils intègrent un **autotest quotidien sans coupure** pour une sécurité accrue.

STOP
ARC



Disjoncteur DX³
STOP ARC auto/vis

GUIDE NF C 15-100

Disjoncteurs DNX³ 4500 - 6 kA

courbes C et D - protection des départs



Protection des départs



4 067 73

4 067 83



Caractéristiques techniques p. 545
Performance des disjoncteurs p. 547

Conformes à la norme NF EN 60898-1
Pouvoir de coupure :
4500 - NF EN 60898-1 - 230 V \sim - 50 Hz
6 kA - EN 60947-2 - 230 V \sim
Reçoivent les auxiliaires (p. 542)

3 types de connexion :

- auto/auto : arrivée haute par bornes auto et sortie basse par bornes auto
- auto/vis : arrivée haute par bornes auto et sortie basse par bornes à vis
- vis/vis : arrivée haute et sortie basse par bornes à vis

Réf.		Uni + Neutre 230 V \sim - Courbe C	
Pour peigne HX ³ optimisé universel mono réf. 4 049 26/37 ou tétrapolaire réf. 4 052 00/01/02/10 Permettent la réalisation de tests volants (présence tension)			
Auto/auto	Auto/vis	In (A)	Nbre de modules
	4 068 75	1	1
4 067 80	4 068 76	2	1
	4 068 77	3	1
	4 068 78	4	1
4 067 81	4 068 79	6	1
4 067 82	4 068 81	10	1
4 067 83	4 068 83	16	1
4 067 84	4 068 84	20	1
	4 067 85	25	1
	4 067 86	32	1
	4 068 87	40	1
Vis/vis			
	4 068 61	1	1
4 067 71		2	1
	4 068 63	3	1
	4 068 64	4	1
4 067 72		6	1
4 067 73		10	1
4 067 74		16	1
4 067 75		20	1
4 067 76		25	1
4 067 77		32	1
	4 068 73	40	1

Réf.		Uni + Neutre 230 V \sim - Courbe D	
Pour peigne HX ³ optimisé universel mono réf. 4 049 26/37 ou tétrapolaire réf. 4 052 00/01/02/10 Adaptés aux courants d'appel générés lors du démarrage de moteurs de climatisation			
Auto/auto	Vis/vis	In (A)	Nbre de modules
4 068 08	4 068 01	10	1
4 068 09	4 068 02	16	1
4 068 10	4 068 03	20	1
4 068 11	4 068 04	25	1
4 068 12	4 068 05	32	1

1 : Connexion auto/vis : arrivée haute par bornes auto et sortie basse par bornes à vis

Disjoncteurs DX³ 4500 - 6 kA

courbe C - protection des départs



Protection des départs



4 068 95

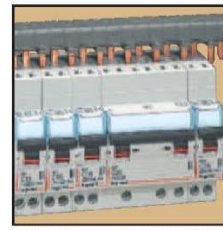

Groupe électrique PH+N, 3P ou 4P avec peigne tétrapolaire HX³ réf. 4 052 10



Caractéristiques techniques p. 545
Performance des disjoncteurs p. 547

Conformes à la norme NF EN 60898-1

Pouvoir de coupure :
4500 - NF EN 60898-1 - 400 V \sim
6 kA - EN 60947-2 - 400 V \sim
Reçoivent les auxiliaires (p. 542)
N'acceptent pas les blocs différentiels adaptables

2 types de connexion :

- auto/vis : arrivée haute par bornes auto et sortie basse par bornes à vis
- vis/vis : arrivée haute et sortie basse par bornes à vis

Réf.		Tripolaires 400 V \sim	
Pour peigne HX ³ optimisé tétrapolaire réf. 4 052 00/01/02/10			
Auto/vis	Vis/vis	In (A)	Nbre de modules
4 068 97	4 068 88	6	3
4 068 99	4 068 90	10	3
4 069 01	4 068 92	16	3
4 069 02	4 068 93	20	3
4 069 03	4 068 94	25	3
4 069 04	4 068 95	32	3

Réf.		Tétrapolaires 400 V \sim	
Pour peigne HX ³ optimisé tétrapolaire réf. 4 052 00/01/02/10			
Auto/vis	Vis/vis	In (A)	Nbre de modules
4 069 15	4 069 06	6	3
4 069 17	4 069 08	10	3
4 069 19	4 069 10	16	3
4 069 20	4 069 11	20	3
4 069 21	4 069 12	25	3
4 069 22	4 069 13	32	3



Disjoncteurs courant continu
p. 534



Installations photovoltaïques
p. 80



Peignes HX³ pour répartition optimisée p. 464



Descriptif produit







Actionneur prévu pour montage sur rail DIN en coffrets ou sur tableaux. Cet actionneur comporte un relais à 2 voies et un bouton-poussoir pour la commande locale de la charge activée seulement si l'actionneur est configuré.

L'actionneur à 1 relais 10A peut être installé dans une installation domotique My Home et utiliser la configuration physique ou virtuelle. Dans ce cas, il est possible d'associer à l'actionneur jusqu'à trois groupes d'appartenance distincts en configurant les positions G1, G2 et G3. Dans le cas de son utilisation comme composant du système Lighting Management, utiliser les configurations spécifiques (Plug&go, Project&Download).

Caractéristiques techniques

Alimentation par BUS SCS : 27Vcc
 Alimentation de fonctionnement avec BUS SCS : 18 – 27Vcc
 Consommation : 22 mA
 Nombre de sorties : 1x10 A
 Puissance dissipée sous charge maximale : 1,5 W
 Plage de température de fonctionnement : de -5 °C à +45 °C

Puissance/Consommation des charges pilotées :

Lampes à incandescence Lampes halogènes			Lampes à LED Lampes fluorescentes compactes		Lampes fluorescentes linéaires Transformateurs électroniques		Transformateurs ferromagnétiques	
								
230 Vca	2300 W	10 A	500 W	10 lampes au maximum	920 W	4 A	4 A cosp 0,5	920 VA

Degré de protection : IK04
 Degré de robustesse : IP20

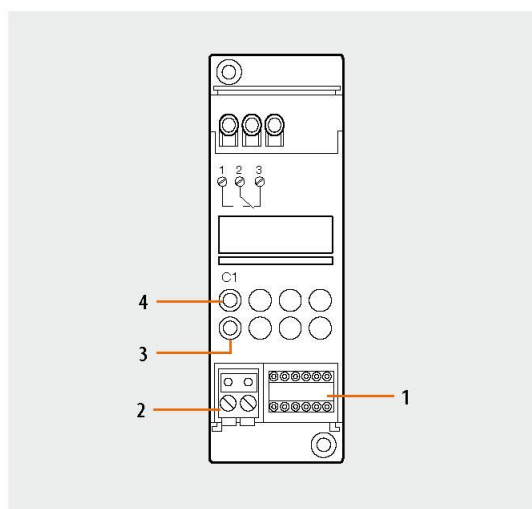

Légende

1. Zone de configuration (attention, cette zone ne doit être utilisée que dans des installations My Home avec une configuration physique)
2. Connecteur bus
3. Voyant (LED) d'état de la charge
4. Touche de contrôle de la charge

Dimensions

Encombrement : 2 modules
 DIN

Configuration

Dans une installation domotique My Home, la configuration de l'actionneur à 1 relais 10A peut s'effectuer de deux façons :

- CONFIGURATION PHYSIQUE, en insérant les cavaliers de configuration dans leurs logements respectifs.
 - Configuration via le logiciel MYHOME_Suite, téléchargeable à partir du site www.homesystem.s-legrandgroup.com ; ce mode présente l'avantage d'offrir beaucoup plus d'options que la configuration physique.
- Pour la liste des modes et leur signification, se référer aux indications contenues dans cette fiche et à la section "Descriptions des fonctions" du logiciel MYHOME_Suite.

Si l'actionneur à 1 relais 10A est installé dans un système Lighting Management, sa configuration peut se faire dans les modes suivants :

- PLUG&GO
- PROJECT&DOWNLOAD

1.1 Adressage

Type d'adresse		Configuration virtuelle (MYHOME_Suite)	Configuration physique
Point par point	Pièce	0-10	A=1-9
	Point lumineux	0-15	PL=1-9
Groupe		Groupe 1 - Groupe 10 = 0-255	G1, G2, G3 = 0-9

1.2 Mode

Configuration virtuelle (MYHOME_Suite)		Configuration physique	
Fonction	Paramètre / ajustement		
Actionneur maître	Maître	M=0	
L'actionneur comme esclave. Reçoit une commande envoyée par un actionneur maître ayant la même adresse	Esclave	M=SLA	
Poussoir (On monostable) ignore les commandes de type Pièce et Générale	Maître PUL	M=PUL	
Retard OFF : actionneur maître avec commande Off temporisée par rapport à l'actionneur esclave correspondant. ¹⁾	0 - 255	M=1	1 minute
		M=2	2 minutes
		M=3	3 minutes
		M=4	4 minutes

REMARQUE 1) : Il est possible de programmer un retard OFF de 0 à 255 secondes (via la configuration virtuelle MYHOME_Suite) et de 1 à 4 minutes moyennant la configuration physique aux modes maître et maître PUL. Seulement pour une commande de type point par point. Avec la commande OFF, l'actionneur maître est désactivé ; l'actionneur esclave se désactive lui après une durée prééglée au moyen des cavaliers de configuration.

Fonction spécialement adaptée aux salles de bains sans fenêtres où la commande ON met simultanément en service l'éclairage (actionneur maître) et le ventilateur d'extraction (actionneur esclave). La commande OFF suivante éteint instantanément l'éclairage et laisse fonctionner le ventilateur pour la durée prééglée au moyen du cavalier de configuration 1 – 4 en position M de l'actionneur maître, comme indiqué dans le tableau.

Pour une utilisation "Actionneur comme esclave avec fonction PUL" et pour sélectionner le type de charge (actionneur, lampe, valve, réarmement différentiel, ventilateur, arrosage, prise commandée, gâche électrique), utiliser la configuration virtuelle MYHOME_Suite.

Schémas de câblage

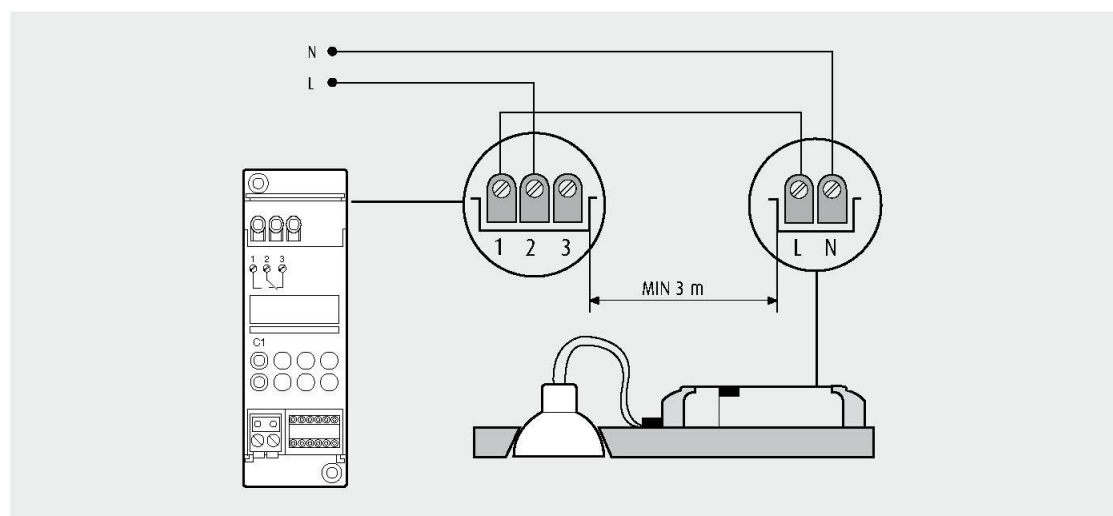

Descriptif produit

Actionneur à 2 canaux indépendants, interverrouillables pour le contrôle de lampes à led, fluorescentes compactes (LFC), fluorescentes linéaires avec transformateurs électroniques, transformateurs ferromagnétiques ou moteurs (en cas d'interverrouillage des relais). Chaque canal est en mesure de commuter jusqu'à un maximum de 10A. Le dispositif incorpore la fonction Zero crossing permettant de contrôler correctement les lampes à économie d'énergie.

Configurable à travers MHSuite ou cavaliers de configuration ; une synthèse des principales fonctions disponibles est reportée ci-après :

- Commutation de l'éclairage
- Commutation des moteurs
- Sélection de la modalité de fonctionnement (Maître, Esclave, Maître PUL, Esclave PUL)
- Sélection manuelle du mode de contrôle de la charge (avec zero crossing, sans zero crossing)
- Configuration de l'état du contact au retour de l'alimentation
- Configuration du retard d'extinction pour le dispositif Esclave (en mode Maître/Maître PUL uniquement).

Pour plus de détails, consulter la section « Configuration ». Après avoir relié le dispositif au BUS/SCS et à la charge, il est possible de contrôler les charges à partir de n'importe quel dispositif de commande faisant partie du système, à condition qu'il ait été dûment configuré. Il est également possible de contrôler localement les charges en utilisant les boutons disponibles sur le dispositif : appuyer rapidement dessus pour valider ou désactiver la charge.

Caractéristiques techniques

Alimentation par BUS SCS : 27Vcc
 Alimentation de fonctionnement avec BUS SCS : 18 – 27 Vcc
 Consommation : 5 mA (mode veille)
 55 mA (max – charges simples)
 30 mA (max – interverrouillage)
 2x10A
 Nombre de sorties : (0) – (+40) °C
 Plage de température de fonctionnement : (0) – (+40) °C

Puissance/Consommation des charges pilotées garanties pour la configuration avec zero crossing et neutre relié (le cas contraire pourrait provoquer le collage des relais) :

	Lampes à incandescence Lampes halogènes		Lampes à LED Lampes fluorescentes compactes	
250 Vac	2300W	10 A	500 W	2 A
110 Vac	1100W	10A	250 W	2 A

Lampes fluorescentes linéaires Transformateurs électroniques		Transformateurs ferromagnétiques		Motoréducteurs pour volets roulants	
920 W	4 A	920 VA	4 A cosφ 0,5	460 W	2 A
440 W	4 A	440 VA	4 A cos	250 W	2 A

Degré de protection : IP20
 Degré de robustesse : IK40

REMARQUE : 1) la puissance dissipée indiquée est celle correspondant à l'actionneur avec tous les relais sous charge maximale. Dans le cas de charge inférieure, la puissance dissipée sera faible et pourra être calculé avec la formule suivante : $P[mW]=140+400*N+10*(I1+I2)$

P : puissance dissipée en mW, N : nombre de relais "chargés", IN : courant de la charge correspondant au relais N.

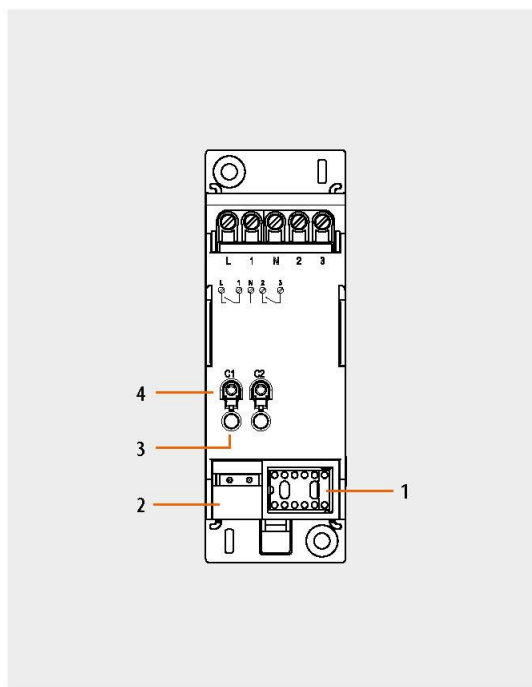

Légende

1. Zone de configuration (attention, cette zone ne doit être utilisée que dans des installations My Home avec une configuration physique)
2. Connecteur bus
3. Voyant (LED) d'état de la charge
4. Touche de contrôle de la charge

Dimensions

Encombrement : 2 modules DIN

Liste des fonctions

Le dispositif peut exécuter les fonctions suivantes :

1. COMMANDE DE L'ÉCLAIRAGE
2. COMMANDE AUTOMATISATION

Pour les modes de configuration, voir pages suivantes.

Configuration

Dans une installation domotique My Home, la configuration du dispositif peut s'effectuer de deux façons :

- CONFIGURATION PHYSIQUE, en insérant les cavaliers de configuration dans leurs logements respectifs. Les positions A|PL1 et A|PL2 définissent les adresses locales du dispositif et M le mode de fonctionnement.
- Configuration via le logiciel MYHOME_Suite, téléchargeable à partir du site hom.esystems-legrandgroup.com ; ce mode présente l'avantage d'offrir beaucoup plus

d'options que la configuration physique.

Pour la liste des modes et leur signification, se référer aux indications contenues dans cette fiche et à la section "Descriptions des fonctions" du logiciel MYHOME_Suite.

1. Commande de l'éclairage

1.1 Adressage

Type d'adresse		Configuration virtuelle (MYHOME_Suite)	Configuration physique
Point par point	Pièce	0-10	A=1-9
	Point lumineux	0-15	PL1, PL2=1-9
Groupe		Groupe 1 - Groupe 10 = 0-255	G = 0-9

1.2 Mode

Fonction	Configuration virtuelle (MYHOME_Suite)		Configuration physique
	Paramètre / ajustement		
Actionneur maître	Maître		M=0
L'actionneur comme esclave. Reçoit une commande envoyée par un actionneur maître ayant la même adresse	Eslave		M=SLA
Poussoir (On monostable) ignore les commandes de type Pièce et Générale	Maître PUL		M=PUL
Retard OFF : actionneur maître avec commande OFF temporisée par rapport à l'actionneur esclave correspondant. ¹⁾²⁾	0 - 255	Aucun cavalier de configuration	0 secondes
		M=1	1 minute
		M=2	2 minutes
		M=3	3 minutes
		M=4	4 minutes
Mode de contrôle de la charge ³⁾		C=0	avec zero crossing
		C=1	sans zero crossing

REMARQUE 1) : Il est possible de programmer un retard OFF de 0 à 255 secondes (via la configuration virtuelle MYHOME_Suite) et de 1 à 4 minutes moyennant la configuration physique aux modes maître et maître PUL. Avec la commande OFF, l'actionneur maître est désactivé ; l'actionneur esclave se désactive lui après une durée pré réglée au moyen des cavaliers de configuration. La valeur du cavalier de configuration, indiquée dans le tableau, définit le temps final au terme duquel l'actionneur désactive son actionneur esclave. Ce mode n'est opérationnel que si PL1≠PL2.

REMARQUE 2) : Ne peut correspondre qu'à 0 en configuration volets roulants.

REMARQUE 3) : Pour les configurations C=0 (ou « Zero crossing » virtuel), la led digne si L et N ne sont pas connectés. Avec C=1 et neutre non relié, le relais peut être utilisé comme contact sec ou pour piloter des charges à basse tension.

Pour une utilisation "Actionneur comme esclave avec fonction PUL" et pour régler le "Retard OFF", le "Type de charge" (actionneur, lampe, valve, réarmement différentiel, ventilateur, arrosage, prise commandée, gâche électrique) utiliser la configuration virtuelle MYHOME_Suite.



2. Commande automatisé

2.1 Adressage

Type d'adresse		Configuration virtuelle (MYHOME_Suite)	Configuration physique
Point par point	Pièce	0-10	A=1-9
	Point lumineux	0-15	PL1, PL2=1-9
Groupe		Groupe 1 - Groupe 10 : 0-255	G=0-9

REMARQUE : Si PL1=PL2, les 2 relais sont interverrouillés

2.2 Mode

Fonction	Configuration virtuelle (MYHOME_Suite)		Configuration physique
	Paramètre / ajustement		
Actionneur maître	Maître		M=0
L'actionneur comme esclave. Reçoit une commande envoyée par un actionneur maître ayant la même adresse	Esclave		M=SLA
Poussoir (On monostable) ignore les commandes de type Pièce et Générale	Maître PUL		M=PUL
Arrêt temporisé. L'actionneur se désactive une fois la temporisation écoulée. Ce mode n'est opérationnel que si PL1=PL2.	1-60 secondes, 2-10 minutes, ∞		M=0 1 minute
			M=1 2 minutes
			M=2 5 minutes
			M=3 10 minutes
			M=4 infini ou jusqu'à la commande suivante
			M=5 20 secondes
			M=6 10 secondes
			M=7 5 secondes
			M=8 15 secondes
			M=9 30 secondes

Pour une utilisation "Actionneur comme esclave avec fonction PUL" et pour régler le "Retard OFF", le "type de charge" (actionneur, volet roulant, rideau/store, portail, porte basculante) utiliser la configuration virtuelle MYHOME_Suite.

Schémas de câblage

Schéma pour le raccordement d'appareils d'éclairage



Schéma pour la commande d'un moteur 230Vca avec 2 enroulements



Normes

Directive : Directive compatibilité électromagnétique CEM 2004/108/CE
Normes d'installation électrique : IEC 64-8
Normes produits : IEC 60669-2-1; EN 50428

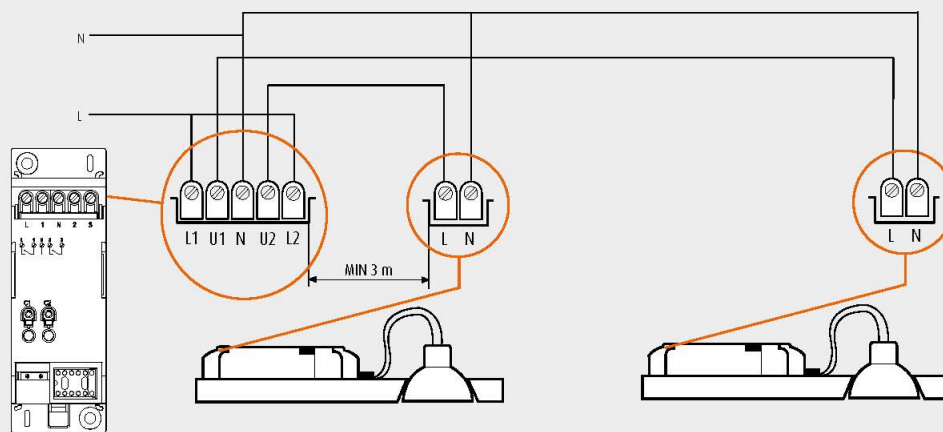
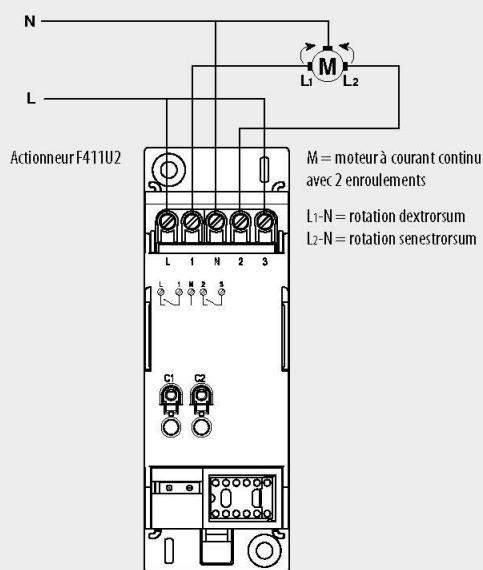



Descriptif produit

Actionneur prévu pour montage sur rail DIN en coffrets ou sur tableaux. Cet actionneur comporte 4 relais indépendants avec borne commune pour le pilotage de quatre charges et des boutons-poussoirs pour la commande locale de chaque charge.

L'actionneur à 4 relais 2A peut être installé dans une installation domotique My Home et utiliser la configuration physique ou virtuelle. Le cas échéant, si le même cavalier de configuration a été affecté à deux positions (par exemple PL2 et PL3) contiguës, l'actionneur pourra prédisposer deux des quatre relais en mode interverrouillage pour la commande de charges telles que volets roulants, rideaux ou tentes, etc. Si toutes les positions PL ont le même cavaliers de configuration, l'actionneur prédispose les quatre relais à la commande de volets persiennés motorisés. Dans le cas de son utilisation comme composant du système Lighting Management, utiliser les configurations spécifiques (Plug&go, Project&Download).

Caractéristiques techniques

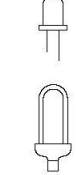
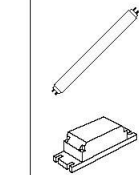
Alimentation par BUS SCS : 27 Vcc
 Alimentation de fonctionnement avec BUS SCS : 18 – 27 Vcc
 Consommation : 40 mA
 Nombre de sorties : 4x2 A
 Puissance dissipée sous charge maximale : 3,2 W⁽¹⁾
 Plage de température de fonctionnement : de -5 °C à +45 °C
 Puissance/Consommation des charges pilotées :

Lampes à incandescence Lampes halogènes	Motoréducteurs pour volets roulants	Lampes à LED Lampes fluorescentes compactes	Lampes fluorescentes linéaires Transformateurs électroniques	Transformateurs ferromagnétiques
				
230 Vca 460 W 2 A	460 W 2 A	70 W (2 lampes au maximum)	70 W 0,3 A	2 A cos φ 0,5 460 VA

Degré de protection : IK04
 Degré de robustesse : IP20

REMARQUE : 1) la puissance dissipée indiquée est celle correspondant à l'actionneur avec tous les relais sous charge maximale.

Dans le cas de charge inférieure, la puissance dissipée sera faible et pourra être calculé avec la formule suivante : $P [mW] = 140 + 400 * N + 10 * [Ic1 + Ic2 + ... + IcN]$

P : puissance dissipée en mW, N : nombre de relais "chargés", IcN : courant de la charge correspondant au relais N.

Dimensions

Encombrement : 2 modules DIN

Liste des fonctions

L'actionneur peut exécuter les fonctions suivantes :

1. COMMANDE DE L'ÉCLAIRAGE
2. COMMANDE MOTORISATION DES VOLETS PERSIENNÉS
3. COMMANDE MOTORISATION DES VOLETS ROULANTS

Pour les modes de configuration, voir pages suivantes.

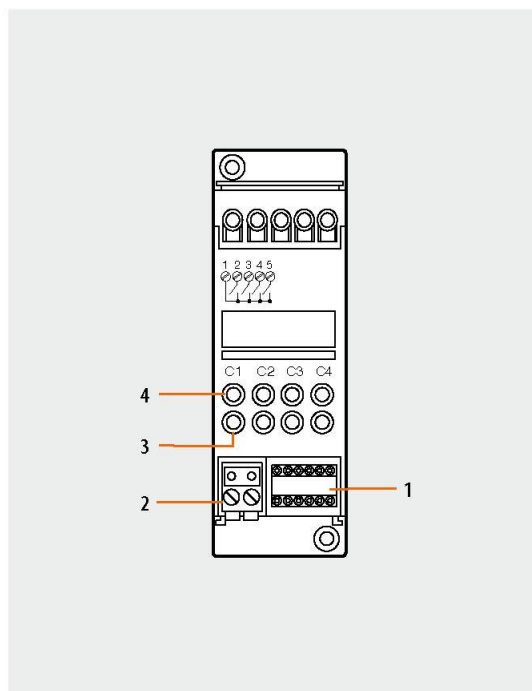

Légende

1. Zone de configuration (attention, cette zone ne doit être utilisée que dans des installations My Home avec une configuration physique)
2. Connecteur bus
3. Voyant (LED) d'état de la charge
4. Touche de contrôle de la charge

Configuration

Dans une installation domotique MyHome, la configuration de l'actionneur à 4 relais 2A peut s'effectuer de deux façons :

- CONFIGURATION PHYSIQUE, en insérant les cavaliers de configuration dans leurs logements respectifs.
 - Configuration via le logiciel MYHOME_Suite, téléchargeable à partir du site www.homesystems-legrandgroup.com ; ce mode présente l'avantage d'offrir beaucoup plus d'options que la configuration physique.
- Pour la liste des modes et leur signification, se référer aux indications contenues dans cette fiche et à la section "Descriptions des fonctions" du logiciel MYHOME_Suite.

Si l'actionneur à 4 relais 2A est installé dans un système Lighting Management, sa configuration peut se faire dans les modes suivants :

- PLUG&GO
- PROJECT&DOWNLOAD

1. Commande éclairage

1.1 Adressage

Type d'adresse		Configuration virtuelle (MYHOME_Suite)	Configuration physique
Point par point	Pièce	0-10	A=1-9
	Point lumineux	0-15	PL=1-9

REMARQUE : Pour configurer l'adresse de "Groupe" 0-255, utiliser la configuration virtuelle MYHOME_Suite.

1.2 Mode

Fonction	Configuration virtuelle (MYHOME_Suite)		Configuration physique
		Paramètre / ajustement	
Actionneur maître		Maître	M=0
L'actionneur comme esclave. Reçoit une commande envoyée par un actionneur maître ayant la même adresse		Esclave	M=SLA
Poussoir (On monostable) ignore les commandes de type Pièce et Générale		Maître PUL	M=PUL

Pour une utilisation "Actionneur comme esclave avec fonction PUL" et pour régler le "Retard OFF", le "Type de charge" (actionneur, lampe, valve, réarmement différentiel), ventilateur, arrosage, prise commandée, gâche électrique) et le "Mode bouton local" (cyclique, ON/OFF, ON-OFF, bouton, ON temporisé), utiliser la configuration virtuelle MYHOME_Suite.

2. Commande de motorisation des volets persiennés

2.1 Adressage

Type d'adresse		Configuration virtuelle (MYHOME_Suite)	Configuration physique
Point par point	Pièce	0-10	A=1-9
	Point lumineux	0-15	PL=1-9

REMARQUE : Pour configurer l'adresse de "Groupe" 0-255, utiliser la configuration virtuelle MYHOME_Suite.



MQ00276-e-FR

30/04/2014



Actionneur à 4 relais 2A

F411/4

2.2 Mode

Configuration virtuelle (MYHOME_Suite)		Configuration physique	
Fonction	Paramètre / ajustement		
Actionneur maître	Maître	M=0	
L'actionneur comme esclave. Reçoit une commande envoyée par un actionneur maître ayant la même adresse	Esclave	M=SLA	
Poussoir (On monostable) ignore les commandes de type Pièce et Générale	Maître PUL	M=PUL	
Arrêt temporisé pour la motorisation de volets persiennés. L'actionneur se désactive une fois la temporisation écoulée. Mode de fonctionnement valide si PL1=PL2=PL3=PL4 avec interverrouillage du relais par paires.	1-60 secondes, 2-10 minutes, ∞	PL1=PL2=PL3=PL4	M=0 20 secondes
			M=1 15 secondes
			M=2 25 secondes
			M=3 60 secondes

Pour une utilisation "Actionneur comme esclave avec fonction PUL" et pour le "Mode bouton locale" (Cyclique, ON/OFF, ON-OFF, bouton, ON temporisé), utiliser la configuration virtuelle MYHOME_Suite.

3. Commande de motorisation des volets roulants

3.1 Adressage

Type d'adresse		Configuration virtuelle (MYHOME_Suite)	Configuration physique
Point par point	Pièce	0-10	A=0-9
	Point lumineux	0-15	PL=1-9

REMARQUE : Pour configurer les "Groupes", utiliser la configuration virtuelle MYHOME_Suite.

3.2 Mode

Configuration virtuelle (MYHOME_Suite)		Configuration physique		
Fonction	Paramètre / ajustement			
Actionneur maître	Maître	M=0		
L'actionneur comme esclave. Reçoit une commande envoyée par un actionneur maître ayant la même adresse	Esclave	M=SLA		
Poussoir (On monostable) ignore les commandes de type Pièce et Générale	Maître PUL	M=PUL		
Arrêt temporisé pour la motorisation de volets roulants. L'actionneur se désactive une fois la temporisation écoulée. Mode de fonctionnement possible seulement si PL...=PL...+1 (cavaliers de configuration semblables), donc avec les deux relais interverrouillés.	1-60 secondes, 2-10 minutes, ∞	PL...=PL+1	M=0	1 minute
			M=1	2 minutes
			M=2	5 minutes
			M=3	10 minutes
			M=4	Jusqu'à fin de course du moteur
			M=5	20 secondes
			M=6	10 secondes
			M=7	5 secondes
			M=8	15 secondes
			M=9	30 secondes



MQ00276-e-FR

30/04/2014



3

Schémas de câblage

Schéma pour le raccordement d'appareils d'éclairage



Schéma de commande pour la motorisation des volets persiennés



M1 = moteur qui commande le vantail avec butée intérieure
 M2 = moteur qui commande le vantail avec butée extérieure
 PL1 et PL2 = contacts : ils doivent être interverrouillés entre eux et doivent toujours être connectés sur le vantail avec la butée intérieure
 PL3 et PL4 = contacts : ils doivent être interverrouillés entre eux et doivent toujours être connectés sur le vantail avec la butée extérieure

ATTENTION : configurer PL1 = PL2 = PL3 = PL4

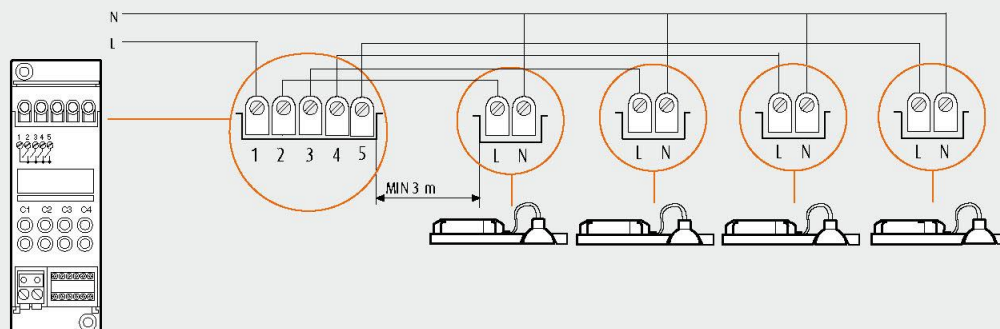
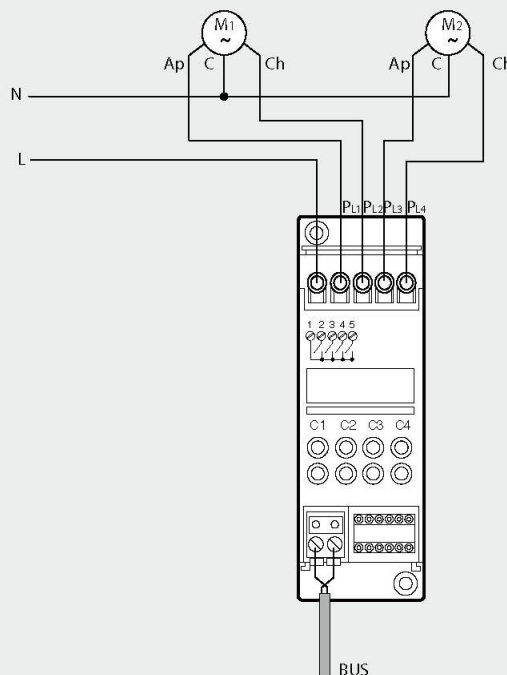
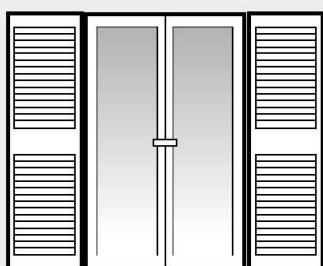
Fonctionnement :

- le vantail avec butée extérieure doit s'ouvrir avant celui avec la butée intérieure. Le temps de manoeuvre d'ouverture de PL1 partira 3 secondes après l'actionnement de PL3.
- le vantail avec butée extérieure doit se fermer après celui avec la butée intérieure. Le temps de manoeuvre de fermeture de PL1 partira 3 secondes après l'actionnement de PL3.
- le temps de fonctionnement nécessaire pour ouvrir ou fermer totalement les volets persiennés doit pouvoir être modifiable entre 15 et 25 secondes et réglable en phase d'installation selon les dimensions des vantaux en cas de fort vent contraire.

PARTIE 4 – Contrôle d'accès de l'espace d'innovation partagé (EIP) VIGIK de LEGRAND.

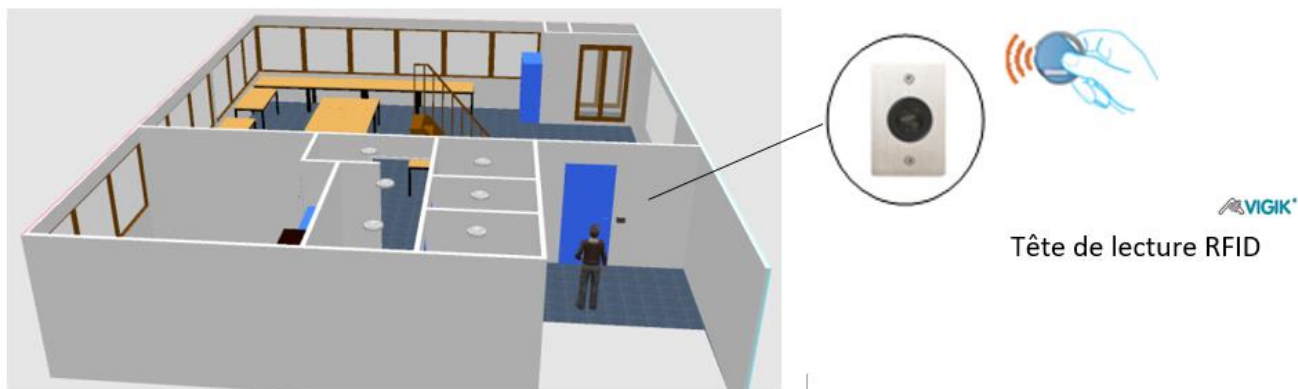

Cahier des charges :

Le contrôle d'accès se fera sur l'entrée du rez-de-chaussée :

- centrale de contrôle d'accès placée dans le coffret électrique,
- on choisira une centrale pour gestion autonome,
- tête de lecture sera à droite de la porte en encastré (boitier),
- la porte sera équipée d'une gâche électrique à encastrer,
- un bouton poussoir anti vandales sera monté en encastré à l'intérieur de la salle pour pouvoir sortir,
- la programmation des badges sera effectuée pour l'instant en gestion locale sans outil.

Contrôle d'accès Vigik®

centrales Hexact®



Schémas de raccordement p. 763

Centrales conformes au standard Vigik®
Compatibles avec les portiers Bticino (p. 730 à 747)

Réf.	Centrale pour gestion autonome
BT348043	<p>Centrale Hexact® Light II Permet la gestion d'une porte Equippée de tête de lecture Vigik® T25 bas profil Jusqu'à 1000 ajouts/suppressions de badges Gestion autonome, idéale en remplacement du T25 Installation facile et fonctionnelle dès la mise sous tension</p>
BT348042	<p>Centrales mode Lecture/Ecriture - Temps réel Centrale Hexact® Plus Permet la gestion d'une porte Equippée d'une tête de lecture 4 fils Vigik® Compatible avec les platines de rue Bticino à boutons-poussoir ou à défilement de noms (jusqu'à 500 noms) avec interface réf. BT348500 Mise en service et gestion de la centrale en mode Lecture/Ecriture via plateforme internet Hexact® Web avec le programmeur USB réf. BT348408 et une carte gestionnaire : - gestion des immeubles et appartements - gestion des badges et télécommandes - gestion des accès et autorisations - gestion des codes claviers Possibilité de gestion en temps réel en associant le module GPRS réf. BT348331 Nécessite une alimentation 12V= ref. 1 467 11</p>
BT348041	<p>Centrale Hexact® Com Permet la gestion de 1 à 2 portes, avec extension possible à 4 portes avec carte d'extension réf. BT348702 Possibilité d'installer jusqu'à 249 centrales par site A équiper de tête de lecture Vigik® 4 fils réf. BT348701 Compatible avec les platines de rue Bticino à boutons-poussoir ou à défilement de noms (jusqu'à 1000 noms) avec interface réf. BT348500 Mise en service et gestion de la centrale en mode Lecture/Ecriture via plateforme internet Hexact® Web avec le programmeur USB réf. BT348408 et une carte gestionnaire : - gestion des immeubles et appartements - gestion des badges et télécommandes - gestion des accès et autorisations - gestion des codes claviers Paramétrage possible de la centrale par le clavier Possibilité de gestion en temps réel en associant le module GPRS réf. BT348331 ou GSM réf. BT348332 Possibilité d'associer un récepteur radio réf. BT348044 Nécessite une alimentation 12 V= réf. 1 467 11 ou 24 V= réf. 1 467 22/23 ou 005402 12V=</p>
BT348702	<p>Equipements pour centrale Hexact® Com Carte d'extension pour 2 portes supplémentaires Permet la gestion de 4 portes avec la centrale Hexact® Com réf. BT348041</p>
BT348701	<p>Lecteur de proximité 4 fils + tête de lecture Vigik® format T25 bas profil</p>
BT348703	<p>Tête Vigik® format T25 pour maintenance Tête bas profil pour centrale Hexact® Com et Hexact® Plus</p>
BT348704	<p>Tête bas profil pour centrale Hexact® Light II</p>

Contrôle d'accès Vigik®

accessoires



Réf. **Modules de transmission pour gestion en temps réel**

BT348331	<p>Module GPRS Permet de transformer une centrale Lecture/Ecriture en centrale Temps réel Permet une transmission rapide de toutes les informations et modifications issues d'Hexact® Web dans les centrales en temps réel Compatible centrales Hexact® Com (jusqu'à 8 portes) et Hexact® Plus Carte SIM data avec 10 ans de connexion inclus 5 LEDs de signalisation d'intensité du signal Connexion et alimentation 4 fils Dimensions : 96 x 152 x 53 mm Installation en saillie au plus près du signal</p>
BT348332	<p>Module GSM Permet de transformer une centrale Lecture/Ecriture en centrale Temps réel Permet une transmission rapide de toutes les informations et modifications issues d'Hexact® Web dans les centrales en temps réel Compatible centrales Hexact® Com (au-delà de 8 portes) et tableau d'affichage BT348705 Carte SIM data avec 12 ans de de connexion inclus 5 LEDs de signalisation d'intensité du signal Connexion et alimentation 4 fils Installation en saillie au plus près du signal</p>
BT348044	<p>Récepteur Radio étanche Récepteur radio 2 relais pour commander l'automatisme de porte ou portail via les télécommandes bi-technologie Boîtier étanche 868 MHz avec antenne intégrée Compatible avec les centrales Hexact® Com Dimensions : 90 x 129 x 37 mm Fixation en saillie</p>
BT348705	<p>Tableau d'affichage Permet au gestionnaire de l'immeuble de communiquer des informations aux résidents Configuration du tableau via la plateforme internet Hexact® web Ecran LCD antivandale avec vitre de sécurité Pose en saillie Dimensions : 525 x 347 x 28 mm Gestion des plages horaires d'affichage Possibilité de personnaliser l'affichage à chaque tableau (PDF, tableur ou éditeur de texte) Nécessite une alimentation 24 V= Nécessite l'utilisation du module GSM réf. BT348332</p>

Contrôle d'accès Vigik®

équipements



BT348240/41/42/43/44/45/46



BT348247/48/49/51/52



BT348408



BT348409



BT348045



Ref. Badges résidents de proximité Mifare 13.56 MHz

N° de série gravé sur inox
Système anti-copie (uniquement actif lors de la programmation via la plateforme Hexact® web)
Lecture par passage devant le lecteur

- BT348240 Jaune
- BT348241 Noir
- BT348242 Vert
- BT348243 Bleu
- BT348244 Gris
- BT348245 Rouge
- BT348246 Marron

Télécommandes bi-technologie HF et de proximité

2 et 4 canaux : entrée et sortie
Système anti-copie (uniquement actif lors de la programmation via la plateforme Hexact® web)
Antipiratage de code (rolling code)

- BT348247 Noir
- BT348248 Rouge
- BT348249 Vert
- BT348251 Jaune
- BT348252 Bleu

Programmateur USB

BT348408 Encodeur de badges et télécommandes
Avec :
- 1 port USB pour raccordement au PC connecté à plateforme de gestion Hexact® web
- 1 cordon USB Type-A vers USB Type-C
- 1 bornier pour connexion directe du module mémoire de la centrale Hexact® Light II (pour archivage du nom des résidents et n° de badge associé uniquement) et Hexact® Plus
Nécessite une carte d'accès gestionnaire réf. BT348253 ou agence réf. BT900460

Terminal de programmation portatif

BT348409 Permet la gestion de la centrale Hexact® Plus et Hexact® Light II dans le cadre de mise à jour mineure :
- noms de résidents
- services Vigik®
Affiche les menus de la centrale
Programmation sans démontage par apposition du terminal sur la tête de lecture Vigik® liée à la centrale
Fonctionne avec piles LR6 fournies

Ref. Interface Hexact® / portier Bticino

BT348500 Permet la communication entre les systèmes portier Bticino (BUS 2 fils SCS) et le système Hexact® (4 fils)
Permet de transférer les noms dans la platine DDN (n° appartement, code appel direct) et de gérer l'ouverture porte sur la centrale Hexact®
Nécessité d'installer 1 interface par platine DDN
Compatible avec les platines de rue Sfera et Linea 300

Kit pour gestion autonome des portails

BT348045 Bloc GPRS + récepteur radio étanche 2 relais - 868 MHz
2 produits indissociables
Fixation en saillie

Antenne déportée

BT348601 Antenne déportée pour le kit de gestion autonome des portails pour le module GPRS réf. BT348331 ou GSM réf. BT348332

Cartes de gestion

BT348253 Carte d'accès gestionnaire sans logo
Nécessaire pour encodage des badges
Pour la gestion d'info général, administrateur
Dépend de la programmation faite sur la plateforme de gestion Hexact® Web
BT900460 Carte d'accès Agence sans logo
Pour toute demande, contacter votre direction régionale Legrand

Accessoires d'installation

Boîtiers

004862 Boîtier inox pour tête de lecture Vigik®
Dim. façade : 120 x 105 mm
Dim. encastrement : 90 x 85 x 50 mm
005518 Boîtier inox pour tête de lecture Vigik® version étroite
Dim. façade : 115 x 75 x 2 mm
Dim. encastrement : 98 x 56 x 41,5 mm

Cadres saillie pour boîtiers

004863 Cadre saillie inox pour boîtier réf. 004862
Dim. : 125 x 110 x 65/55 mm
005519 Cadre saillie pour boîtier réf. 005518
Dim. : 122,5 x 82,5 x 64,5/51,5 mm

Boutons-poussoirs antivandales



005522



004239

Ref. Boutons-poussoirs antivandales - handicap

Adaptés aux besoins d'accessibilité des personnes en situation de handicap

Pose saillie

- 005511 Bouton-poussoir pré-câblé NO-NF 1 A 48 V pose saillie
Livré avec :
- carte de raccordement pour indication sonore et visuelle (LED verte)
 - plastron inox marqué "Porte" + LED de signalisation d'ouverture
 - boîtier Inox pour pose saillie
- Consommation 23 mA 12 V₋
Raccordement sur borniers
Diamètre du bouton-poussoir : 36 mm - prof. : 34 mm
Dim. carte de raccordement : 47 x 27 x 14 mm
Dim. boîtier saillie : 84 x 42 x 45/41 mm

A encastrer

- 005522 Bouton-poussoir pré-câblé NO-NF 1 A 48 V à encastrer dans des boîtes type appareillage
Ø65 mm (1 poste)
Livré avec :
- carte de raccordement pour indication sonore et visuelle (LED verte)
 - plastron inox + LED de signalisation d'ouverture
- Consommation 23 mA 12 V₋
Raccordement sur borniers
Pose horizontale ou verticale
Diamètre du bouton-poussoir : 36 mm - prof. : 34 mm
Dim. carte de raccordement : 47 x 27 x 14 mm
Dim. du plastron : 81 x 96 x 6 mm

Boutons-poussoirs pré-câblés antivandales

- 004239 Bouton-poussoir pré-câblé NO-NF 1 A 48 V
Poussoir antivandale sans plastron
Ø19 mm - prof. : 31 mm
- 004240 Bouton-poussoir pré-câblé NO-NF 1A 48 V.
Poussoir antivandale avec plastron inox gravé "Porte"
Livré avec vis, chevilles métalliques et outils
Dim. : 80 x 38 mm

Accessoire

- 005295 Boîtier saillie inox pour réf. 004240
Dim. : 83 x 42 x 45 mm

LEGRAND DÉCORÉ
BÂTIT

LEGRAND À VOTRE SERVICE POUR LES MISES EN ŒUVRE DE SYSTÈMES CONTRÔLE D'ACCÈS ET PORTIERS

Accompagnement lors de la mise en service, ou mise en service complète, contactez le Service Relations Pro et choisissez le niveau d'aide dont vous avez besoin pour votre projet.



- **Assistance technique et mise en service d'un contrôle d'accès**
Recherche de solutions pour gérer efficacement le contrôle d'accès de votre patrimoine, une assistance technique ou une mise en service sur site



- **Pour l'étude schéma personnalisé portiers**
Confiez l'étude du schéma personnalisé de vos installations portier à un technicien qualifié, pour assurer une installation et une maintenance optimales de vos installations portiers



LES SERVICES LEGRAND



Retrouvez l'ensemble des services Legrand sur legrand.fr

Pour plus de renseignements,
Contactez le Service Relations Pro au

0810 48 48 48 Service 0,05 € / min
* prix appel

Verrouillage

gâches



Equipées d'une varistance pour assurer une protection contre les effets de self
Symétriques afin d'offrir une flexibilité de pose, même en remplacement d'une gâche existante
Réversibles et pouvant ainsi s'installer quel que soit le sens d'ouverture de la porte
Tirant/poussant (droite/gauche) pour les modèles à encastrer
Tirant (droit/gauche) pour les modèles en applique

Ref.	Gâches standard à émission de courant (1 temps)
003033	S'ouvrent lors d'une application d'une tension Elles ne restent déverrouillées que pendant la durée de la mise sous tension Alimentation 12 V~/~ A encastrer, double empennage Consommation : 300 mA ~ - 400 mA ~
003036	En applique, simple empennage Consommation : 300 mA ~ - 400 mA ~
004317	A encastrer ou en applique avec têtère simple empennage Consommation : 300 mA ~ - 400 mA ~
005523	Gâche avec contact de porte monté sur borniers A encastrer, double empennage
Gâches 2 temps	
003034	Equipées d'un dispositif appelé deux temps ou en contact stationnaire, elles permettent le déverrouillage de la porte par une simple impulsion électrique Reverrouillage de la gâche lors de l'ouverture ou fermeture de la porte Alimentation 12 V~/~ A encastrer, double empennage Consommation : 300 mA ~ - 400 mA ~
003060	En applique, simple empennage Consommation : 300 mA ~ - 400 mA ~
Gâche à rupture de courant	
003035	Se verrouille sous une tension permanente La rupture d'alimentation assure le déverrouillage de la gâche Alimentation 12 V~ exclusivement A encastrer, double empennage Consommation : 200 mA ~

Verrouillage

gâches

Dimensions

003033
003034
003035

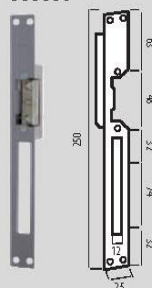

003036
003060

004317

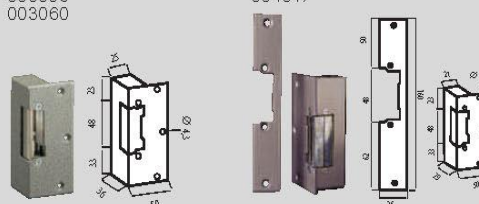

Description

Centrale de gestion d'un accès.
Dotée d'un contact normalement ouvert ou fermé (NO/NC).
Elle peut être branchée à une serrure alimentée séparément.
Configurable à travers le terminal portable de programmation réf. 348409 et de manière autonome en utilisant la mémoire extractible.
Fournie avec tête de lecture VIGIK® T25.
Installation encastrée, derrière le poste externe, sous boîtier de dérivation.

Articles liés

BT-348409 Programmateur portable

Caractéristiques techniques

Alimentation: 10 - 20VDC 400mA
12 - 15 VAC 50Hz
Portée contacts CRT: 24Vac - 24Vdc 5A max (cosφ=1)
Température de fonctionnement: (-10) - (+45) °C
Humidité relative: < 70 %
Niveau de puissance: <60 dBµA/m - 10 m
Fréquence de bande: 13,56 MHz

Données dimensionnelles

Couverture de la centrale

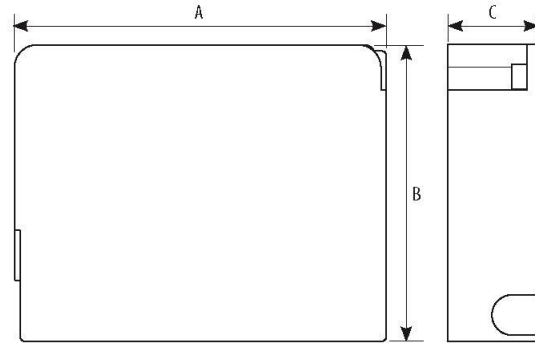

A	B	C
73,80 mm	58,80 mm	17,80 mm

Centrale sans couverture

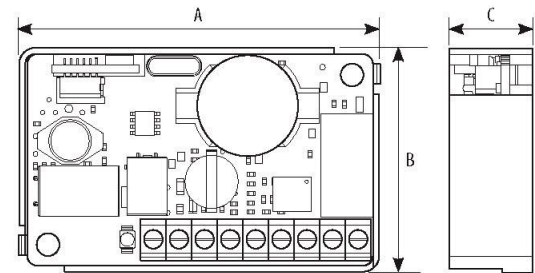

A	B	C
71,74 mm	44,40 mm	16,60 mm

Vue frontale sans couverture

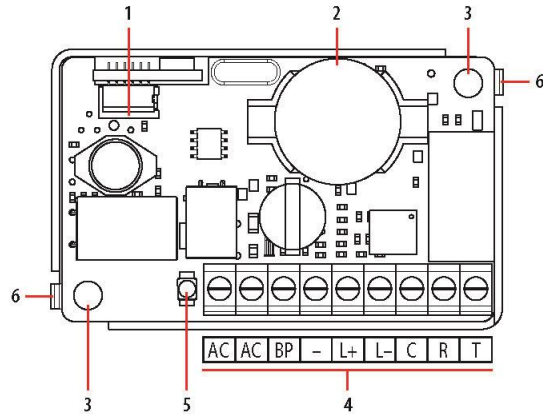

Légende

- Mémoire de données
- Batterie CR2032 3V
- Trous de fixation
- Bornes des branchements (voir tableau)
- Led Centrale
 - Clignotement lent : La centrale est opérationnelle.
 - Clignotement rapide : Défaut de raccordement de la tête de lecture (vérifiez le câble coaxial) ou mémoire défectueuse.
- Déblocage couvercle

Borne	Description
AC	Alimentation
BP	Bouton poussoir de porte
-	Commun entrées
L+	Branchement tête de lecture
L-	
C	Contact commun relais
R	Contact normalement fermé du relais (NC)
T	Contact normalement ouvert du relais (NO)

Données dimensionnelles

Tête de lecture VIGIK®

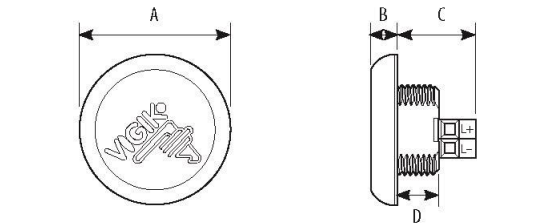

A	B	C	D
40,00 mm	7,00 mm	20,80 mm	11 mm

Schémas de branchement

Raccordement de la Centrale de gestion 1 porte Hexact Light II

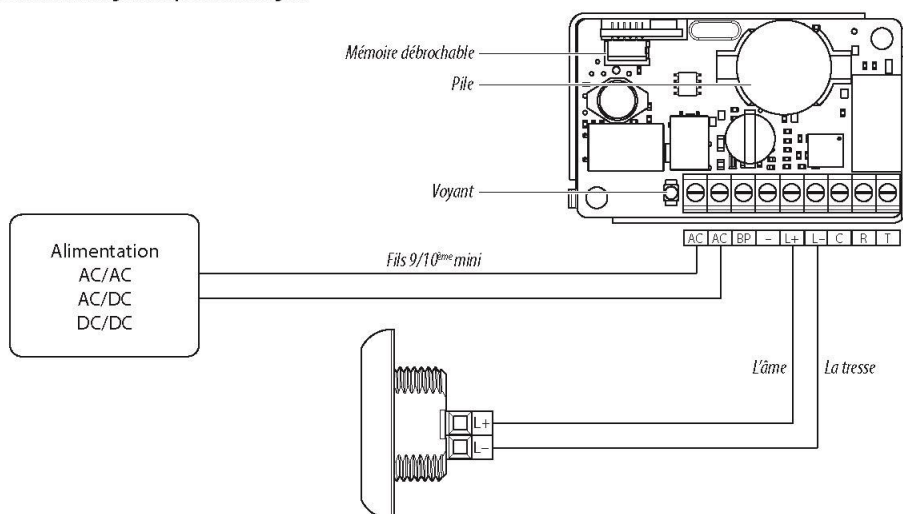

Raccordement à une ventouse

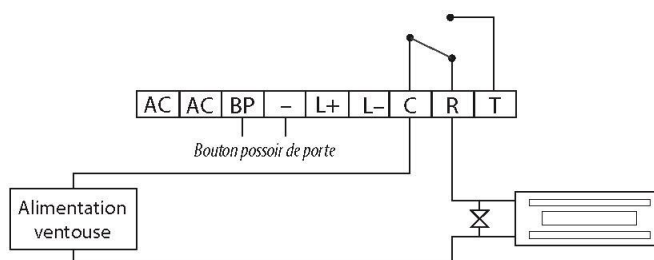

Au repos, la ventouse est alimentée et la porte est verrouillée. Lorsque le relais est actionné par la centrale, la ventouse libère la porte (appui sur bouton poussoir ou passage d'un badge autorisé).

Raccordement à une gâche

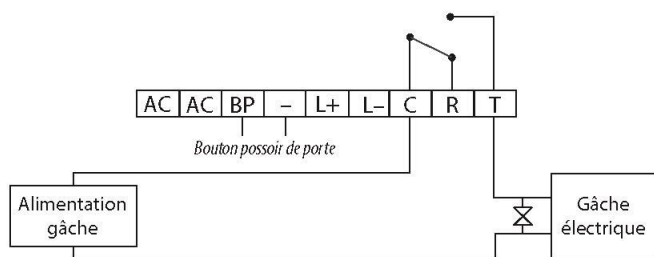

Au repos, la gâche maintient mécaniquement la porte verrouillée. Lorsque le relais est actionné par la centrale, le courant passe et la gâche libère la porte (appui sur bouton poussoir ou passage d'un badge autorisé).

ATTENTION

Si la tension d'alimentation est supérieure à les valeurs indiquées dans les caractéristiques techniques, utiliser un relais intermédiaire (dimensionné correctement) pour la commande de la serrure électrique.

Fonctions

La Centrale de gestion 1 porte Hexact Light II fonctionne pour accepter les badges VIGIK® et les badges électroniques infalsifiables de la gamme HEXACT.

• Comment fait-on pour autoriser les badges directement sur la centrale ?

Après la mise sous tension de la centrale, il suffit de débriquer puis rebrocher la mémoire sur la centrale. La led du lecteur clignote alors **vert-vert lent** et vous avez 10 secondes pour présenter un badge nouveau devant le lecteur.

Une fois le badge détecté, le lecteur clignote **rapidement vert-vert** ; continuez de passer des badges devant le lecteur à intervalle régulier ; pour arrêter l'apprentissage attendez que la led du lecteur s'éteigne. Les nouveaux badges ouvrent désormais la porte.

Pour ajouter l'accès d'un badge à la porte, utilisez le site <https://bticino.hexact.fr/>.

• Comment invalider des badges électroniques autorisés sur la centrale ?

Pour supprimer l'accès d'un badge à la porte, connectez vous avec un Terminal de Programmation Portatif puis accédez au menu « Gestion des clés résidants » puis dans le menu « Modifier les clés résidants » sélectionnez le numéro de série du badge et passez son « Accès autorisé » à non.

Pour supprimer l'accès d'un badge à la porte, utilisez le site <https://bticino.hexact.fr/>.

• Comment ça marche ?

Chaque Centrale de gestion 1 porte Hexact Light II contient un numéro de canon unique, étiqueté sur la mémoire, qu'elle recopie sur le badge électronique. Elle mémorise également le numéro de série du badge.

Par la suite, tout badge électronique contenant le numéro de canon de la centrale et autorisé dans la centrale, déclenche l'ouverture de la porte. Les badges suspendus n'ouvriront pas la porte.

• Un badge peut-il être autorisé sur plusieurs Centrale de gestion 1 porte Hexact Light II ?

Oui, un badge peut fonctionner sur 10 centrales différentes.

• Peut-on obtenir plusieurs centrales avec le même n° de canon ?

Bien sûr, il suffit pour cela de noter le n° de canon de votre centrale (étiquette collée sur la mémoire) et de l'indiquer à votre revendeur qui sera en mesure de vous fournir d'autres centrales ayant le même numéro.

• Que faire en cas de perte du mot de passe de la centrale ?

Si lors d'une connexion avec un terminal portatif vous tapez un mauvais mot de passe, le terminal affichera le message « Mot de passe incorrect ! » suivi d'une chaîne de décryptage (contenant le numéro de canon et un indice de déblocage). Communiquez cette chaîne et le numéro de canon de la centrale à votre revendeur. Celui-ci vous fournira en retour un mot de passe de déblocage.

Une fois en possession du mot de passe de déblocage procédez comme ceci :

- Lors de la connexion à la centrale, tapez en lieu de mot de passe le mot de passe de déblocage.
- Validez la connexion et rapprochez vous de la tête de lecture.
- Une fois le transfert centrale vers terminal effectué, le menu « Paramètre de la centrale » apparaîtra.
- Déconnectez vous, en appuyant sur la touche On/Off du terminal jusqu'à extinction complète du terminal.
- Vous pouvez dès lors vous connecter avec un mot de passe identique au numéro de canon.

Contrôle d'accès Vigik®











aide au choix

Choix de votre équipements	Centrale Hexact® Light II BT348043	Centrale Hexact® Plus BT348042	Centrale Hexact® Com BT348041
Comment gérer les mises à jour ?			
↳ <i>Gestion locale</i>	Avec : - débrochage/ débrochage de la mémoire de la centrale - terminal de programmation réf. BT 348409	-	-
↳ <i>Gestion lecture/écriture : Mise à jour des centrales par passage des badges sur les têtes de lecture Vigik®</i>	-	Avec plateforme Internet Hexact® web avec le programmeur USB réf. BT348408	
↳ <i>Gestion temps réel Mise à jour des centrales en temps réel via le module GSM ou GPRS</i>	-	Plateforme interne Hexact® web + programmeur USB réf. BT348408	
		Module GPRS réf. BT348331	Pour 1 à 8 portes (1 à 2 centrales) En rajoutant un module GPRS réf. BT348331
			Pour 9 à 32 portes (jusqu'à 8 centrales en réseau) En rajoutant un module GSM réf. BT348332



Badges résidents réf. BT348240/41/42/43/44/45/46

Quelles platines de rue compatibles ?

 ↳ Voir tableau aide au choix p. 736	 	 Jusqu'à 500 noms avec interface BT348500 (1 interface / platine)  	 Jusqu'à 1000 noms avec interface BT348500 (1 interface / platine)  
			 Tête de lecture à commander pour chaque platine de l'installation réf. BT348701

Comment gérer un portail ou une porte de garage ?

	Kit pour gestion autonome des portails réf. BT348045	Kit pour gestion autonome des portails réf. BT348045	Avec récepteur HF réf. BT348044 ou Kit pour gestion autonome (en cas d'éloignement avec la centrale) réf. BT348045
--	---	---	--



Télécommandes HF réf. BT348247/48/49/51/52

Je veux rajouter ou changer un poste intérieur

↳ voir tableau de choix p. 748

Je veux rajouter une platine de rue

↳ voir tableau de choix p. 736

› Consommation électrique des produits contrôle d'accès

Alimentations

	Alimentation SCS BUS 2 fils	Alimentation SCS BUS 2 fils compacte	Alimentation 12 VDC 2 modules	Alimentation 24 VDC 3 modules	Alimentation 12 VDC 4 modules
Référence	BT346050	346030	1 467 11	1 467 23	005402
Intensité max. (mA)	1200	600	2000	2500	5000
Alimentation BUS	Oui	Oui	Non	Non	Non

Contrôle d'accès

	Centrales			Récepteur HF	Module GPRS	Module 3G/4G
Référence	BT348041	BT348042	BT348043	BT348044	BT348331	BT348332
Consommation max. (mA)	2000	100	400	100	200	200
Consommation en veille (mA)	140	60	32	22	50	110

Verrouillage et accessoires

tableau de choix

CHOISIR SON ALIMENTATION POUR VERROUILLAGE									
RÉF.	Tension	Intensité max.	Dimensions	Découpage	Redressée	Régulée	Filtrée	Alimentation secourue	Batterie
336842	12 V \sim	18 VA	3 mod. DIN						
003889	12 V \equiv	2 A	8 mod. DIN		■		■		
005326	12 V \equiv	1 A	8 mod. DIN		■	■	■		
005402	12 V \equiv	5 A	4 mod. DIN	■	■	■	■		
004829	12 V \equiv	2 A	195 x 175 x 110 mm			■		6,5Ah	Fournie
005403	13,5 V \equiv	4 A	248 x 193 x 94 mm	■	■	■	■	7Ah	+ réf. 004608

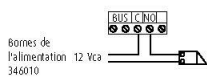
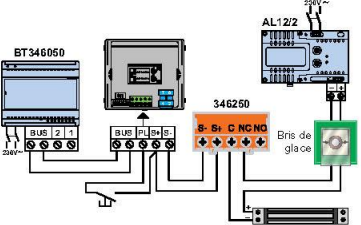
CHOISIR SON ORGANE D'OUVERTURE				
	Système BUS 2 fils*		Kit audio 2 fils Sprint	Tous les produits avec des contacts secs NO/NF
	Micro HP réf. 342170, platines Linea 300, platines Linea 2000, MiniSfera, Relais réf. 346260 Relais 346230 avec alimentation BT346050	Micro HP réf. 346991 + relais 342230 (avec alimentation 346010)	Réf. 363011	(Clavier codé) relais réf. 346250
Gâche à émission < à 30 Ohms Ouvre la porte lors d'une application d'une tension Ne reste déverrouillée que pendant la mise sous tension	Ne nécessite pas d'alimentation supplémentaire 	Ne nécessite pas d'alimentation supplémentaire 	Ne nécessite pas d'alimentation supplémentaire. Borne 1 et 2 de la platine de rue	Raccorder la gâche sur les bornes C NO et utilisez une alimentation adaptée (ex. : réf. 336842) de rue
Gâche 2 temps Ouvre la porte lors d'une application d'une tension Reste déverrouillée tant que l'on n'a pas ouvert et refermé la porte				
Gâche à rupture La gâche reste verrouillée sous une tension permanente Elle ouvre la porte lors d'une coupure de tension Tension 12 V \equiv exclusivement	Utiliser un relais (ex : réf. 346250 ou réf. 346260, prévoir une codification pour ce dernier) Utiliser une alimentation 12 ou 24 V \equiv Bris de glace : montage de ce produit en conformité avec le réglementation incendie en vigueur 		Utiliser un relais réf. 336220 Utiliser une alimentation 12 ou 24 V \equiv Raccorder le verrouillage sur la borne C1 du relais et sur borne «-» de l'alimentation Raccorder la borne «+» de l'alimentation sur la borne NF (ou NC) du relais	Utiliser une alimentation 12 ou 24 V \equiv Raccorder le verrouillage sur la borne C et sur borne «-» de l'alimentation Raccorder la borne «+» de l'alimentation sur la borne NF (ou NC) du relais
Ventouse La ventouse verrouille la porte sous une tension permanente Elle ouvre la porte lors d'une coupure de tension				
Automatisme (portail, porte)	Utiliser un relais (ex : réf. 346250, réf. 346260, prévoir une codification pour ce dernier) Raccorder l'automatisme sur les bornes C et NO du relais Modifier la temporisation du Micro Hp sur 1 sec		Utiliser un relais réf. 336220 Raccorder l'automatisme sur la borne C1 et NA1 du relais	Raccorder l'automatisme sur les bornes C et NO de l'automatisme

* Pour un bouton-poussoir de sortie temporisé pour tous les micro HP BUS 2 fils, utiliser l'interface réf. 346833. Les relais réf. 346210, 346260, 346230 possèdent une temporisation intégrée pour le bouton de sortie